

* Dikkat: Bu sistemlerde kullanılan camlar baş üstü camı olup, güvenlik camı olarak cam statifi yapılmalıdır

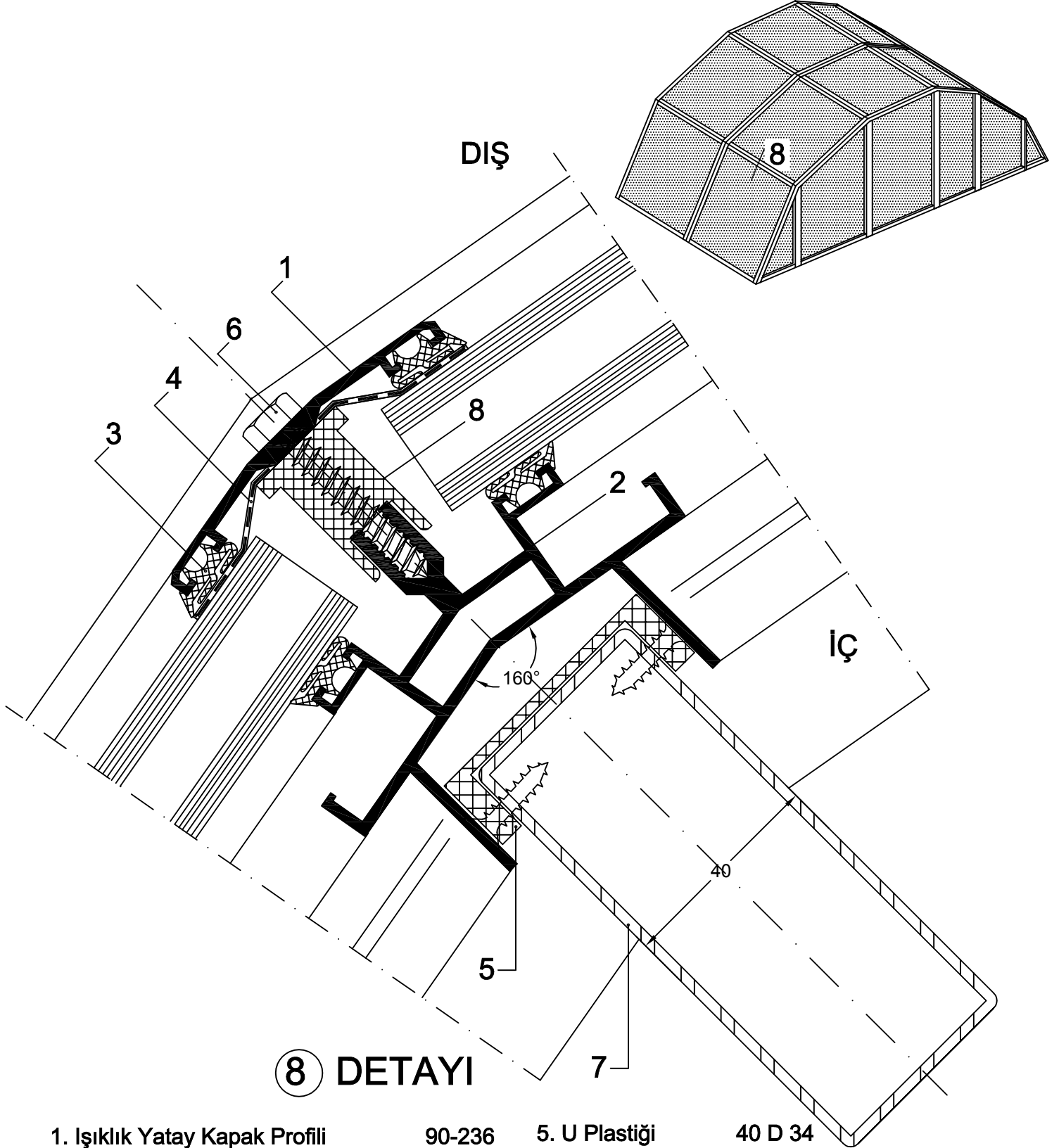

8 DETAYI

- | | | | |
|--------------------------------|---------|-------------------------------------------------------|---------|
| 1. Işıklık Yatay Kapak Profili | 90-236 | 5. U Plastik | 40 D 34 |
| 2. Işıklık Yatay Profili | 90-235 | 6. Vida 6.3x38 YSB (Paslanmaz) | |
| 3. Cam Fitol | 2037 | 7. Çelik Kutu (Açıklığa Bağlı Olarak Seçimi Yapılır.) | |
| 4. Alüminyum Folyo Bant | 40 D 56 | 8. Plastik ara takoz | |

* Dikkat: Bu sistemlerde kullanılan camlar baş üstü camı olup, güvenlik camı olarak cam statifi yapılmalıdır

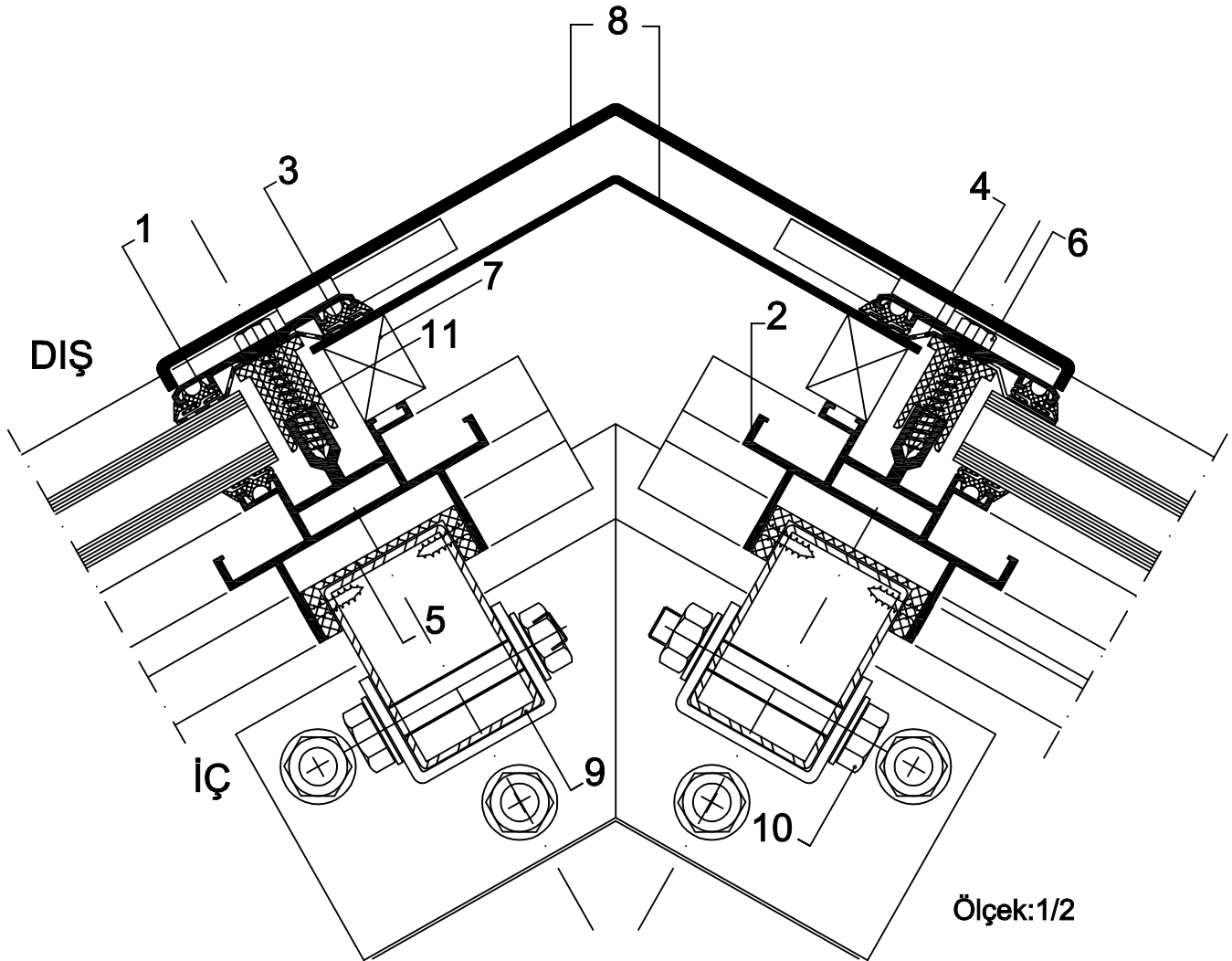
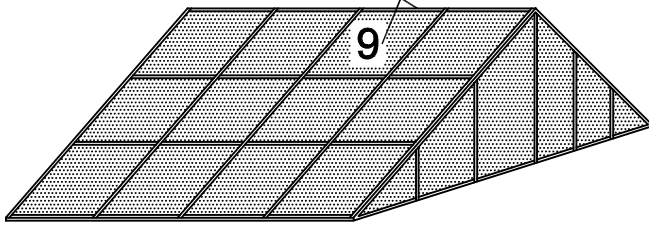

9 DETAYI

- | | | |
|--------------------------------|------------------------|-------------------------------------------------------|
| 1. Işıklık Yatay Kapak Profili | 90-240 | 7. Plastik Takoz |
| 2. Işıklık Yatay Profili | 90-272 | 8. Alüminyum Levha |
| 3. Cam Fitol | 2037 | 9. Çelik Kutu (Açıklığa Bağlı Olarak Seçimi Yapılır.) |
| 4. Alüminyum Folyo Bant | 40 D 56 | 10. Ankraj |
| 5. Sert "U" Plastik 51x16 | | 11. Plastik ara takoz |
| 6. Vida | 6.3x38 YSB (Paslanmaz) | |

* Dikkat: Bu sistemlerde kullanılan camlar baş üstü camı olup, güvenlik camı olarak cam statifi yapılmalıdır

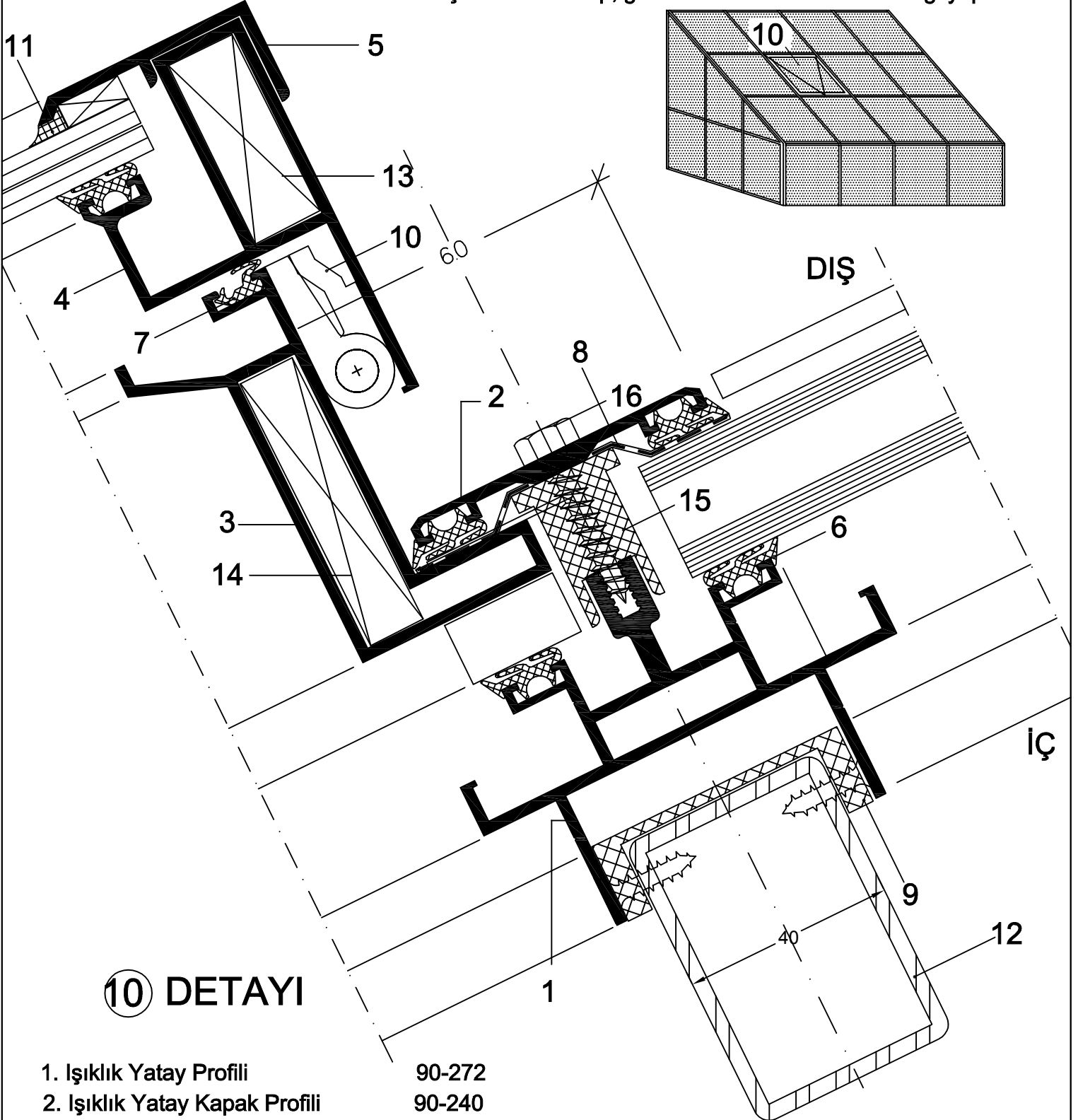

10 DETAYI

1. Işıklık Yatay Profili	90-272	9. U Plastiği	40 D 34
2. Işıklık Yatay Kapak Profili	90-240	10. Mentеше	40 D 81
3. Işıklık Kanat Kasa Profili	99-1105	11. Silikon	
4. Işıklık Kanat Profili	99-1104	12. Çelik Kutu (Açıklığa Bağlı Olarak Seçimi Yapılır.)	
5. Tek Cam Çıtası	90-241	13. Köşe Takozu	01-1659
6. Cam Fitol	2037	14. Köşe Takozu	02-1778
7. Bini Fitol	2039	15. Plastik takoz	
8. Alüminyum Folyo Bant	40 D 56	16. Vida	

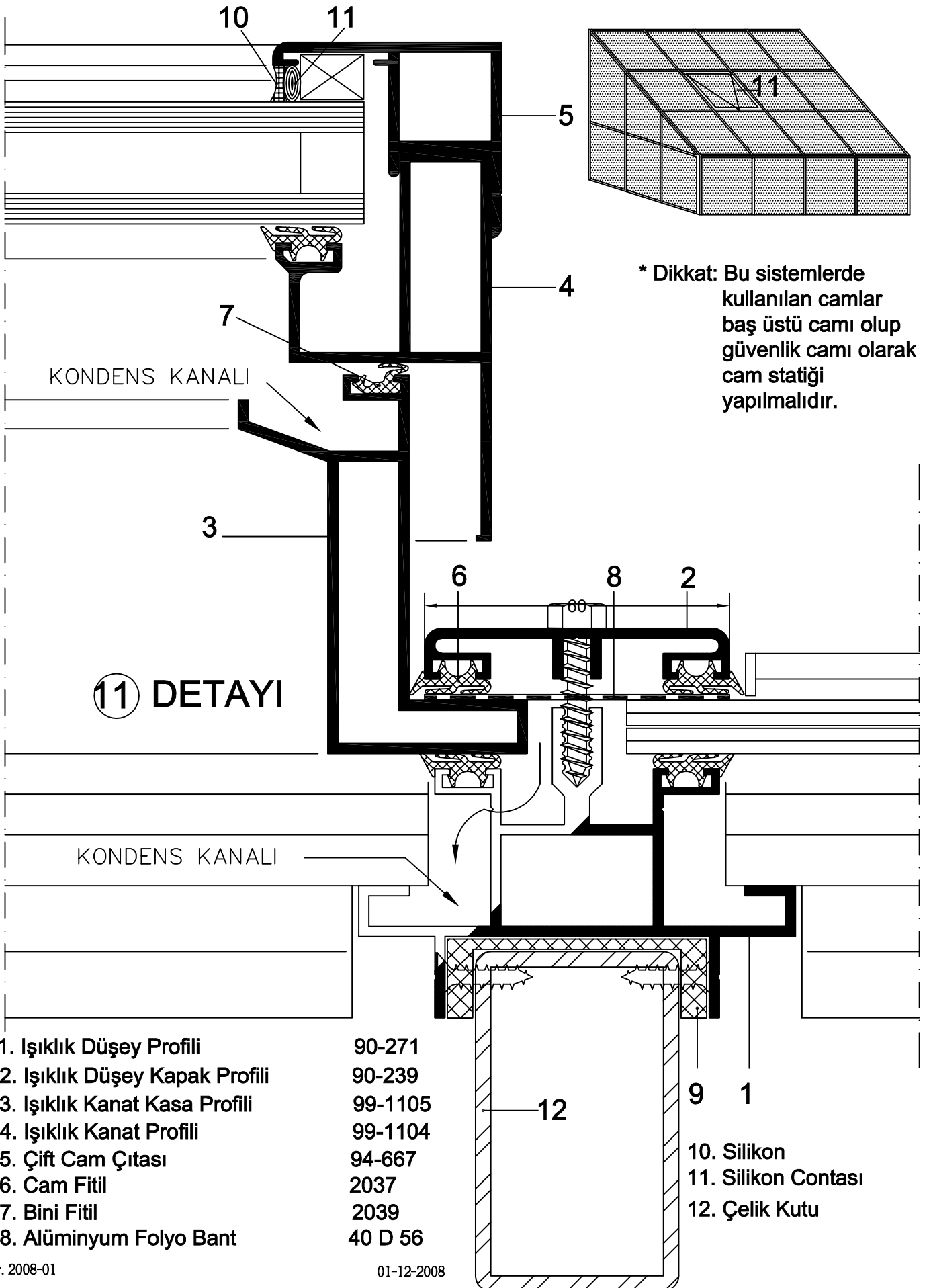

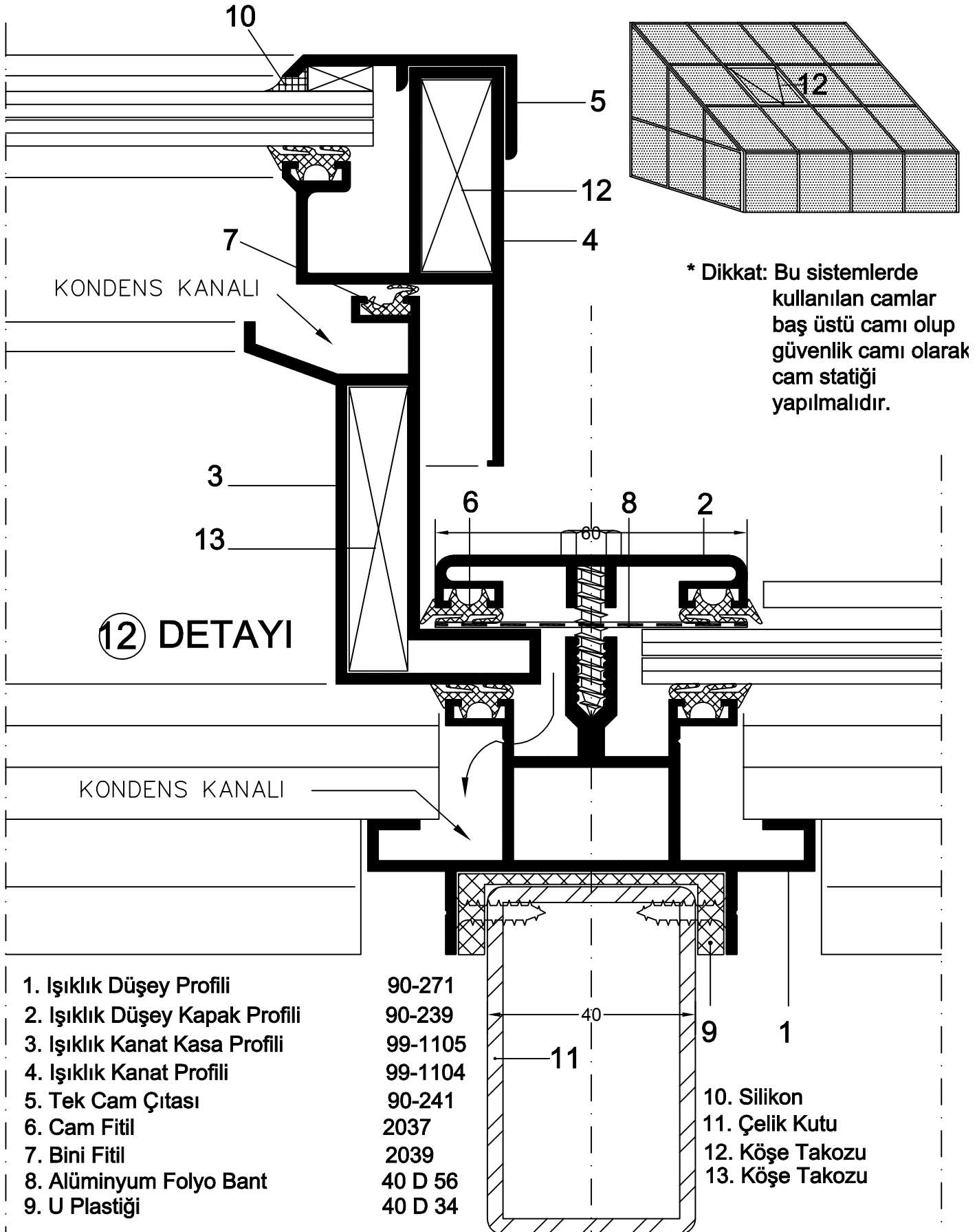

* Dikkat: Bu sistemlerde kullanılan camlar baş üstü camı olup, güvenlik camı olarak cam statiği yapılmalıdır
Kullanılacak polycarbonate levhaların da statiği yapılarak kullanılması gerekmektedir.

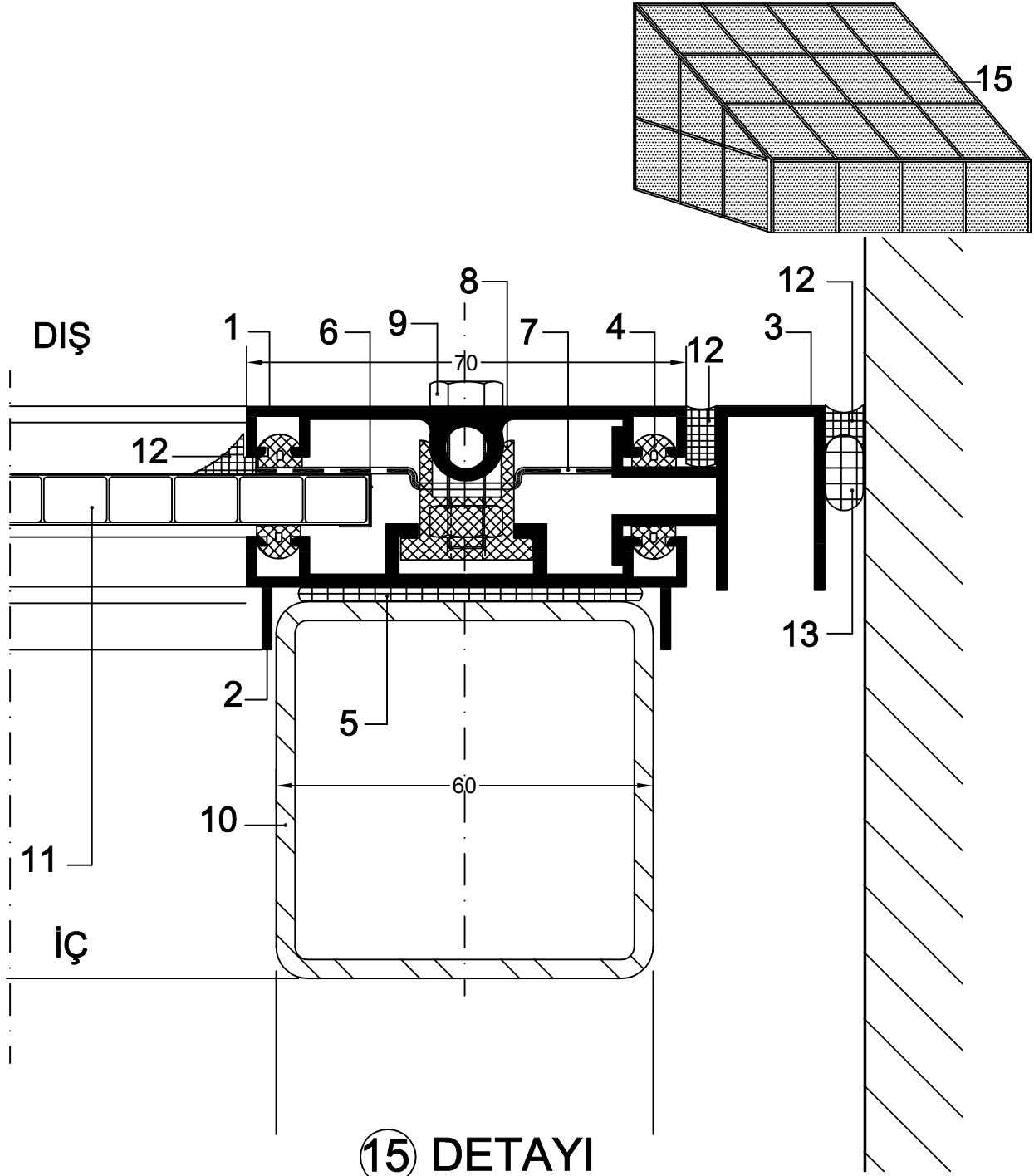

- | | |
|---------------------------|---------|
| 1. Işıklık Kapak Profili | 89-132 |
| 2. Işıklık Profili | 89-133 |
| 3. Duvar Birleşim Profili | 91-305 |
| 4. Fıtil | RAM1 |
| 5. Macun Bandı | |
| 6. Filtreli Alt Bant | |
| 7. Alüminyum Folyo Bant | 40 D 56 |

- | | |
|-------------------------|--------|
| 8. Plastik Ara Takoz | |
| 9. Vida | M6x 25 |
| 10. Çelik Kutu | |
| 11. Polycarbonate Levha | |
| 12. Silikon | |
| 13. Silikon Contası | |