

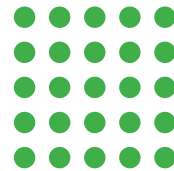

ALÜMİNYUM SÜRME SİSTEMLERİ
ALUMINIUM SLIDING SYSTEMS



interal
ÇUHADAROĞLU



ALÜMİNYUM SÜRME SİSTEMLERİ

ALUMINIUM SLIDING SYSTEMS

YALITIMLI
INSULATED

S 36 T	2
S 36 KS	4
SL 45	6
SL 45 HS	8
S 50 / S 50 H	10
S 50 CV1	12
S 50 CV2	14
SL 60 HS	16
DS 72 IW	18

YALITIMSIZ
NON-INSULATED

S 36	20
PEARL 38	22
PN 38	24

S 36 T sistemi ısı yalıtımlı ve düşük alüminyum tüketimine ve onaylı test raporlarına sahip ekonomik bir sürme sistemidir.

120 kg kanat ağırlıklarına kadar uygulanabilir. S 36 KS ile uyumlu olarak çalışabilmektedir. Birçok açılım tipinin olması yanında, farklı tipte cam seçenekleri için de uygundur.

S 36 T system is an economic and tested sliding system with thermal barrier, which has low aluminium consumption.

The sash applications up to the 120 kg is possible. It is compatible with the S 36 KS system. Beside having diverse opening options, it is also suitable for various glazing options.

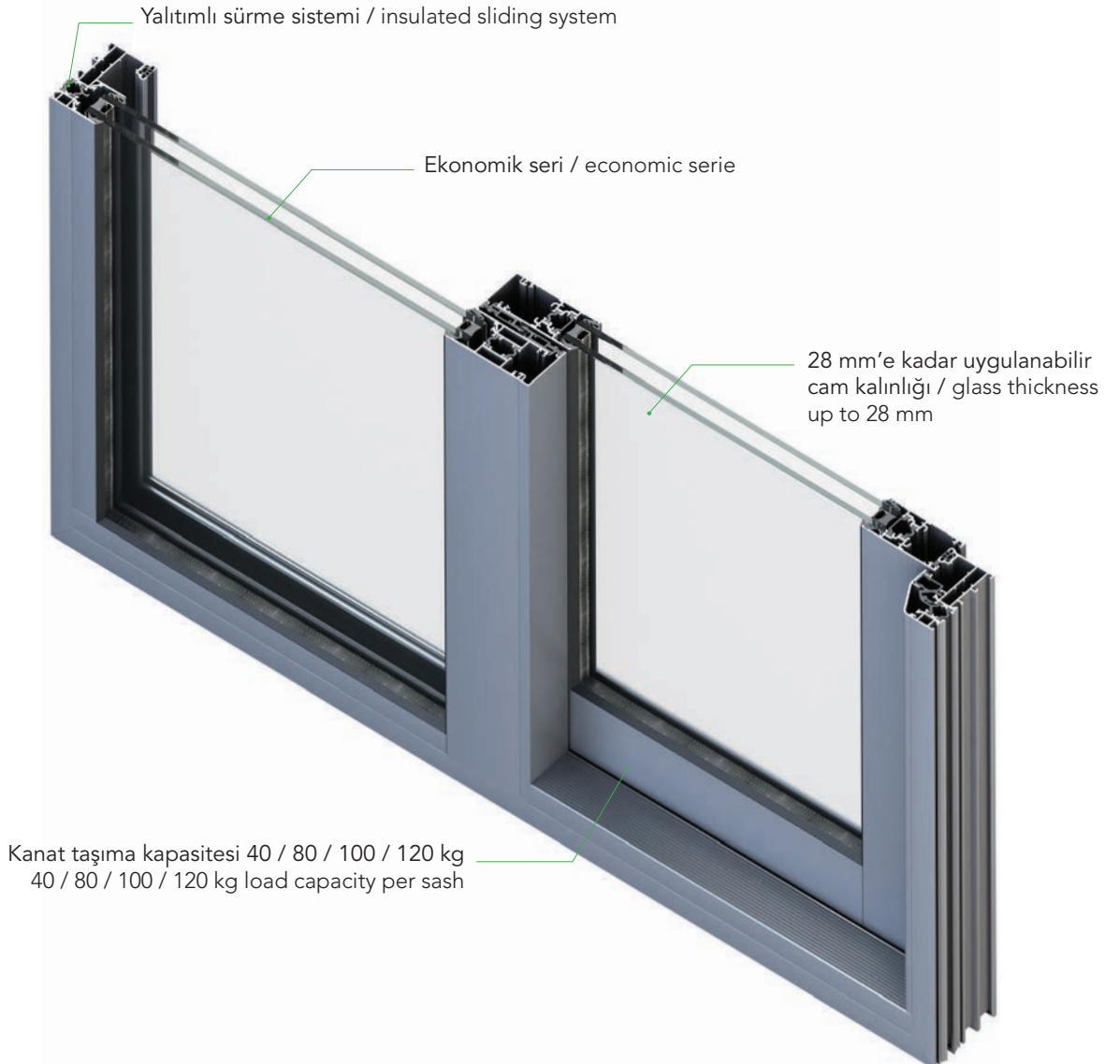

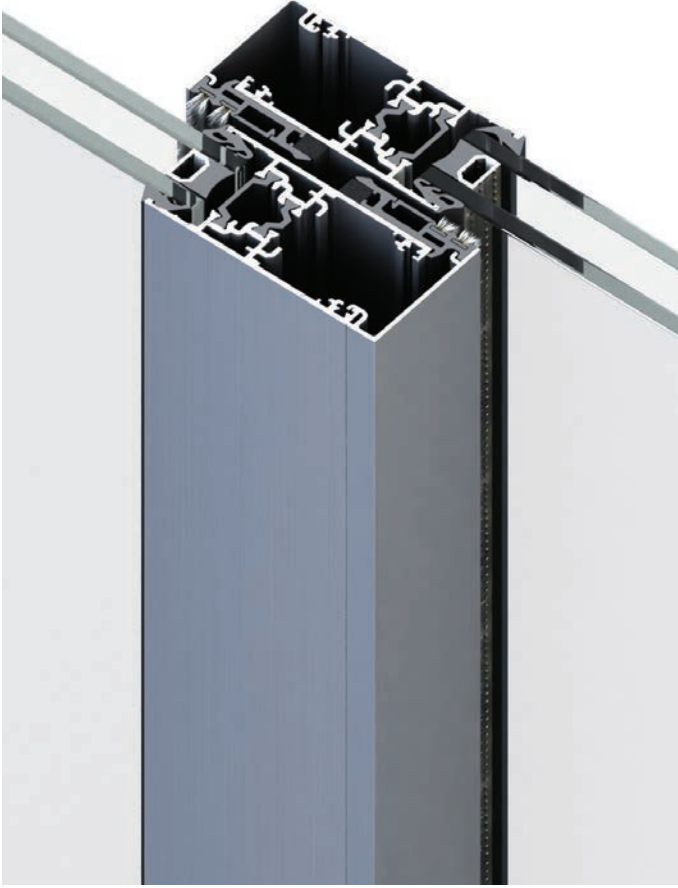

Performans Kriteri Performance Criteria	Sınıfı Classification	Test Standartları Test Standards
Isı geçirim katsayısı* Thermal Transm. Coeff.*	Uw: 1,83 W/m ² K Ug: 1,4 W/m ² K	EN 10077-2
Hava geçirgenliği Air permeability	Class 4 (600 Pa)	EN 1026 EN12207
Su geçirimsizliği Water tightness	Class 8A (450 Pa)	EN1027 EN 12208
Rüzgara karşı dayanım Resistance to wind	C2	EN12210 EN12211

*Doğrama tiplerine göre değişen performans verileri için temasa geçiniz.
*Please contact regarding the variable performance values depending of fenestration types.

Teknik Özellikler Technical Specifications

Ölçüler Measurements

Sistem derinliği System depth	Kasa Frame	60 / 71 mm
	Kanat Sash	36 mm
Cam kalınlığı* Glass thickness*	Kasa Frame	24 / 26 / 28 mm
	Açılır Kanat Opening Sash	24 / 26 / 28 mm

*Çiftcam kalınlık toleranslarını dikkate alınız.
*Take double glazing thickness tolerances into consideration.

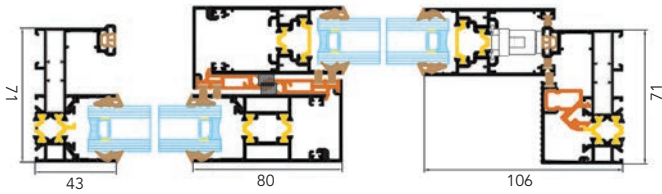

S 36 KS sistemi ısı yalıtımlı ve düşük alüminyum tüketimine sahip ekonomik bir kaldır-sür doğrama sistemidir. 120 kg ağırlığa kadar kanat uygulamaları rahatlıkla yapılabilir.

Özel kayıt bağlantısı ile işçilik ve montaj sürelerini düşürmektedir. Ayrıca özel tij mekanizmasında çalışan araba takımı bulunmaktadır. Yeni nesil Bodrum kaldır-sür kol tasarımı ile de şık bir görünüme sahiptir.

Sistem S 36 T sistemi ile uyumlu olarak çalışmaktadır. S 36 T sistemi ile aynı kanat profilininin kullanıldığı sistem istenildiği takdirde sadece aksesuarlar değiştirilerek kaldır-sür sisteme dönüştürülebilmektedir.

S 36 KS system is an economic lift & slide system with thermal barrier, which has low aluminium consumption. The sash applications up to the 120 kg could be performed easily.

Its special mullion connection enables low workmanship and time of installation. There is also a special groove mechanism design with a special pulley set. The new generation Bodrum lift & slide handle design brings elegant look to the system.

This system is compatible with S 36 T and equals the same sash profile as S 36 T. To transform into lift & slide is by only changing accessories possible.

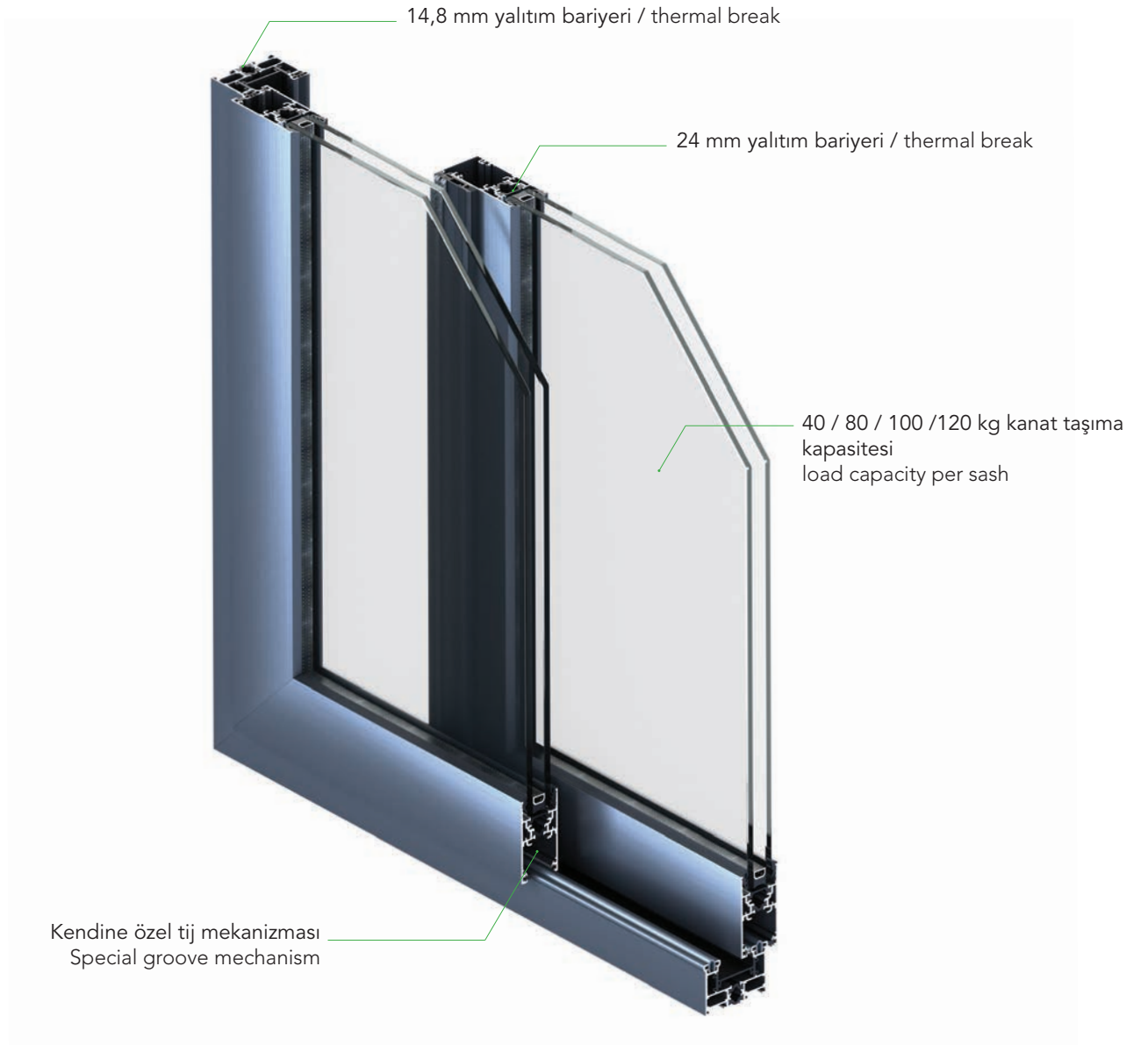



Performans Kriteri Performance Criteria	Sınıfı Classification	Test Standartları Test Standards
Isı geçirim katsayısı* Thermal Transm. Coeff.*	Uw: $\geq 1,83 \text{ W/m}^2\text{K}$ (Ug: $\geq 1,4 \text{ W/m}^2\text{K}$)	ISO 10077-2
Hava geçirgenliği Air permeability	Class 4 / 600 Pa	EN 1026 EN12207
Su geçirimsizliği Water tightness	9A / 600 Pa	EN1027 EN 12208
Rüzgara karşı dayanım Resistance to wind	C2	EN12210 EN12211

*Doğrama tiplerine göre değişen performans verileri için temasa geçiniz.
*Please contact regarding the variable performance values depending of fenestration types.

Teknik Özellikler Technical Specifications

Ölçüler Measurements

Sistem derinliği System depth	Kasa Frame	60 / 71 mm
	Kanat Sash	36 mm
Cam kalınlığı* Glass thickness*	Kasa Frame	24 / 26 / 28 mm
	Açılır Kanat Opening Sash	24 / 26 / 28 mm

*Çiftcam kalınlık toleranslarını dikkate alınız.
*Take double glazing thickness tolerances into consideration.

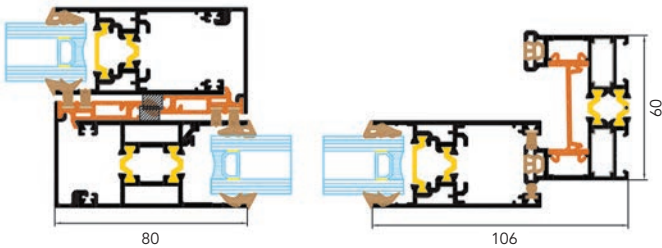

SL 45 performanslı bir sürme sistemi olup, yüksek ısı yalıtım değerlerinin yanı sıra, 45 mm profil kesiti ile estetik bir görünüm sağlamakta, ayrıca dış ortamla görsel teması en üst seviyelere çıkartmaktadır.



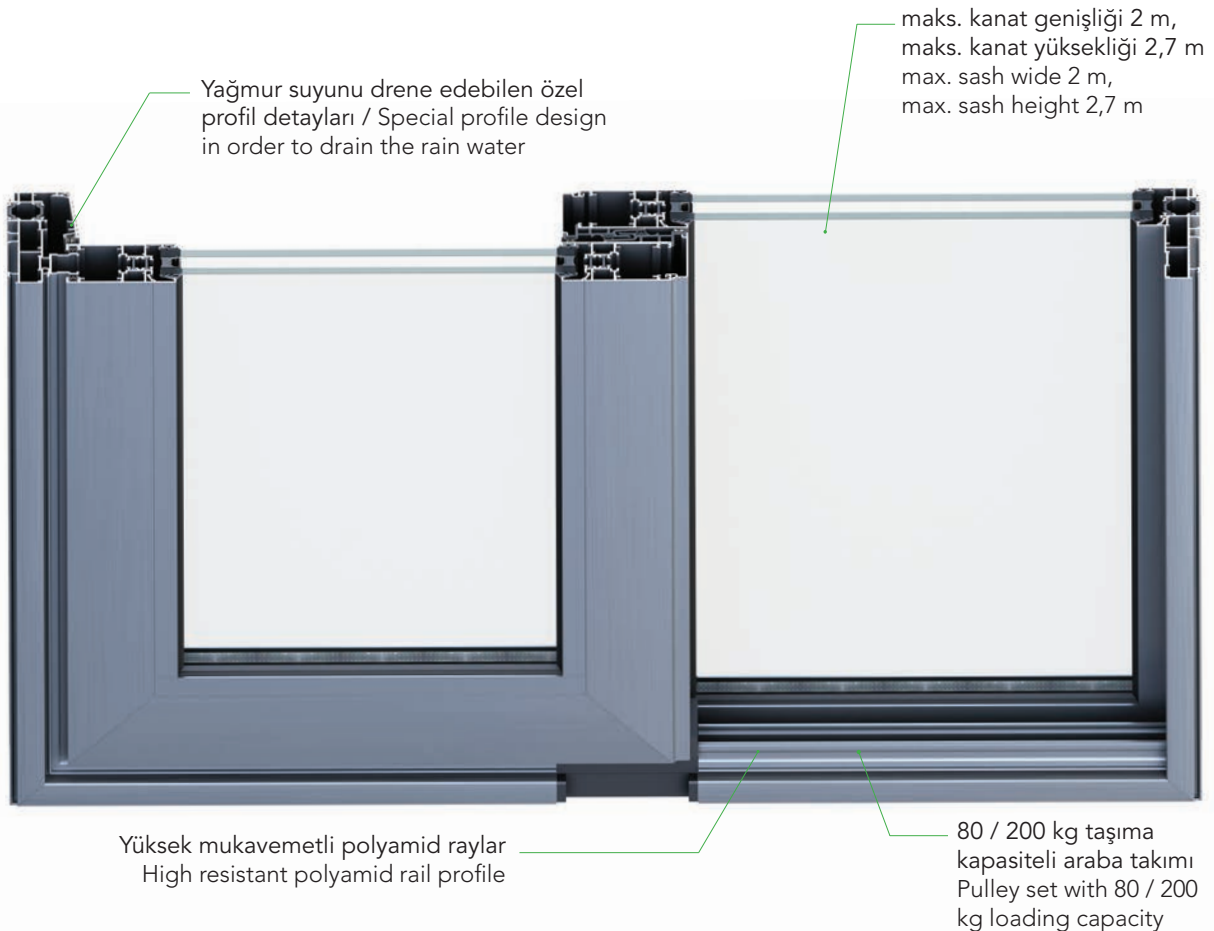

Bunların yanı sıra, vida atmayı gerektirmeyen aksesuar montajı ve cam çıtalı kanat profilleri sayesinde düşük işçilik ve montaj maliyetlerini bir arada sunmaktadır. Paslanmaz ray seçeneğinin dışında, yüksek mukavemetli polyamid raylar ile geleneksel ve konvansiyonel sistemlere kıyasla daha sessiz bir çalışma elde edilebilmektedir. Ayrıca yeni nesil Bodrum kaldır-sür kol tasarımı ile de şık bir görünüme sahiptir.

SL 45 is a sliding system with high thermal insulation values, provides aesthetic appearance with its 45 mm narrow profile section and maximizes visual contact with the external environment.

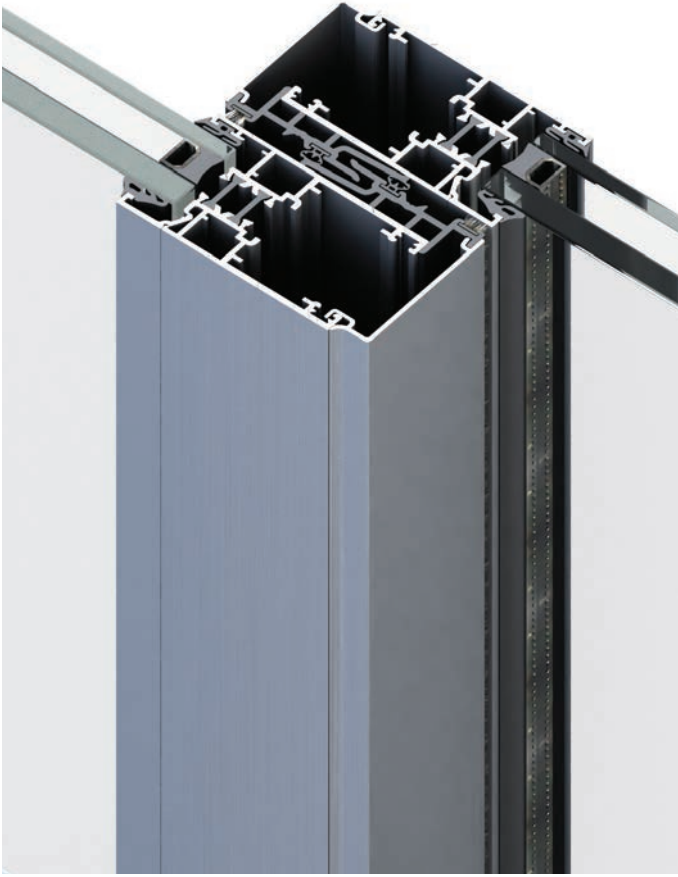
Thanks to the glazing bead profiles and accessories with no screw usage, SL 45 system also offers low workmanship and installation costs. Stainless steel and high resistant polyamid rail profiles provide silent movement compared to traditional and conventional systems. The new generation Bodrum lift & slide handle design brings elegant look to the system.





Performans Kriteri Performance Criteria	Sınıfı Classification	Test Standartları Test Standards
 Isı geçirim katsayısı* Thermal Transm. Coeff.*	Uw: 2,31 W/m ² K Ug: 1,4 W/m ² K	EN 10077-2
 Hava geçirgenliği Air permeability	Class 4	EN 1026 EN 12207
 Su geçirimsizliği Water tightness	E 900 (900 Pa)	EN 1027 EN 12208
 Rüzgara karşı dayanım Resistance to wind	B2	EN12210

*Doğrama tiplerine göre değişen performans verileri için temasa geçiniz.
*Please contact regarding the variable performance values depending of fenestration types.

Teknik Özellikler Technical Specifications

Ölçüler Measurements

Sistem derinliği System depth	Kasa Frame	106 mm
	Kanat Sash	45 mm
Cam kalınlığı* Glass thickness*	Kasa Frame	24 ≤ X ≤ 32 mm
	Açılır Kanat Opening Sash	24 ≤ X ≤ 32 mm

*Çiftcam kalınlık toleranslarını dikkate alınız.
*Take double glazing thickness tolerances into consideration.

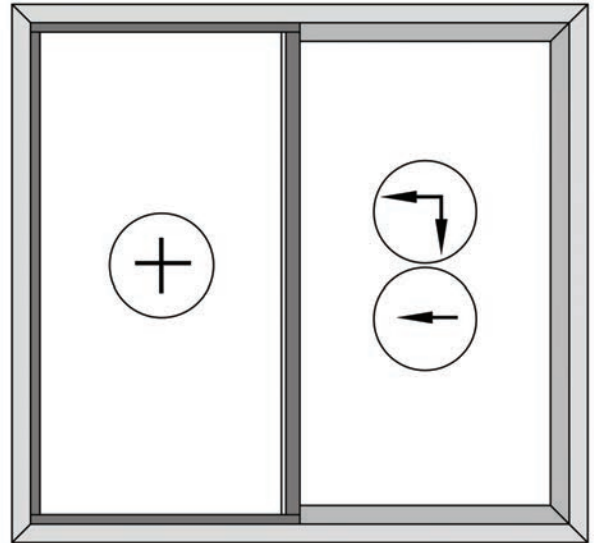
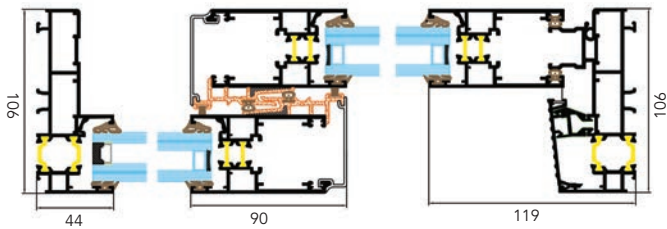

Hem sürme, hem kaldır-sür uygulanabilmektedir.
Both sliding and lift & slide applicable.

Yüksek performans özelliklerini sürme doğrama ile birleştiren SL 45 HS kaldır-sür doğrama sistemi, 136 km/h hızla esen rüzgar altında dahi, yağmur sularının içeri girmesini önleyebilmektedir. Yüksek ısı yalıtım değerlerinin yanı sıra, 45 mm profil kesiti ile estetik bir görünüm sağlamakta, ayrıca dış ortamla görsel teması en üst seviyelere çıkartmaktadır.

Bunların yanı sıra, vida atmayı gerektirmeyen aksesuar montajı ve cam çıtalı kanat profilleri sayesinde düşük işçilik ve montaj maliyetlerini bir arada sunmaktadır. Paslanmaz ray seçeneğinin dışında, yüksek mukavemetli polyamid raylar ile geleneksel ve konvansiyonel sistemlere kıyasla daha sessiz bir çalışma elde edilebilmektedir. Ayrıca yeni nesil Bodrum kaldır-sür kol tasarımı ile de şık bir görünüme sahiptir.

SL 45 HS system is a lift & slide system, where high performance features are combined with its sliding characteristics. SL 45 HS can even prevent the penetration of rain water by up to 136 km/h wind speeds! In addition to high thermal insulation values, it provides aesthetic appearance with its 45 mm narrow profile section and maximizes visual contact with the external environment.

Thanks to the glazing bead profiles and accessories with no screw usage, SL 45 HS system also offers low workmanship and installation costs. Stainless steel and high resistant polyamid rail profiles provide silent movement compared to traditional and conventional systems. The new generation Bodrum lift & slide handle design brings elegant look to the system.





Performans Kriteri Performance Criteria	Sınıfı Classification	Test Standartları Test Standards
☀️ Isı geçirim katsayısı* Thermal Transm. Coeff.*	Uw: 2,09 W/m ² K Ug: 1,4 W/m ² K	EN 10077-2
🌀 Hava geçirgenliği Air permeability	Class 4	EN 1026 EN 12207
☁️ Su geçirimsizliği Water tightness	E 900 (900 Pa)	EN 1027 EN 12208
☁️ Rüzgara karşı dayanım Resistance to wind	A5	EN 12210 EN 12211

*Doğrama tiplerine göre değişen performans verileri için temasa geçiniz.
*Please contact regarding the variable performance values depending of fenestration types.

Teknik Özellikler Technical Specifications

Ölçüler Measurements

Sistem derinliği System depth	Kasa Frame	106 mm
	Kanat Sash	45 mm
Cam kalınlığı* Glass thickness*	Kasa Frame	24 ≤ X ≤ 32 mm
	Açılır Kanat Opening Sash	24 ≤ X ≤ 32 mm

*Çiftcam kalınlık toleranslarını dikkate alınız.
*Take double glazing thickness tolerances into consideration.

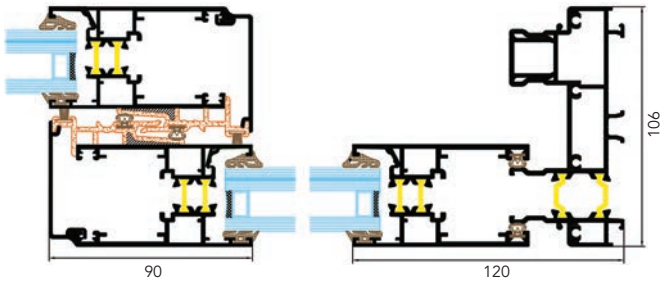

S 50 sistemi, ısı yalıtımlı ve düşük alüminyum tüketimine sahip yeni nesil kaldır-sür doğrama sistemidir.

3,0 m genişliğinde ve 3,3 m yüksekliğinde kanatların üretilebildiği sistemin kasa derinliği 120 mm dir. Sistemin kanatları 400 kg taşıma kapasitesine sahiptir ve yeni nesil doğrama sistemi DS serisi ile uyumlu çalışabilmektedir.

S 50 ısı yalıtımlı kaldır-sür doğrama sistemi, tüm konvansiyonel mekanizmalar ile birlikte kullanılabilme yeteneğinin yanı sıra, ispanyolet yuvalı mekanizma ve farklı kaldır-sür mekanizmalar ile birlikte de uygulanabilir. Yeni nesil Bodrum kol ailesi ile de şık bir görünüme sahiptir.

S 50 sistemine opsiyon olarak, S 50 H sistemi 600 Pa su geçirimsizlik dayanımı sayesinde özellikle villa tipi uygulamalarda kullanılacak bir seçenek sunmaktadır.

S 50 system is a new generation lift & slide system with thermal insulation and low aluminum consumption features.

The system could be produced up to 3,0 m wide and 3,3 m high with 120 mm profile depth. S 50 system has 400 kg loading capacity and compatible with the new generation fenestration system DS.

S 50 thermal insulated lift & slide fenestration system can be used together with all conventional mechanisms and can be also applied with the espagnolette mechanism and diverse lift & slide mechanisms. The new generation Bodrum handle family brings elegant look to the system.

In addition to S 50 system, S 50 H system offers 600 Pa water tightness option suitable to apply especially on villa types of applications.

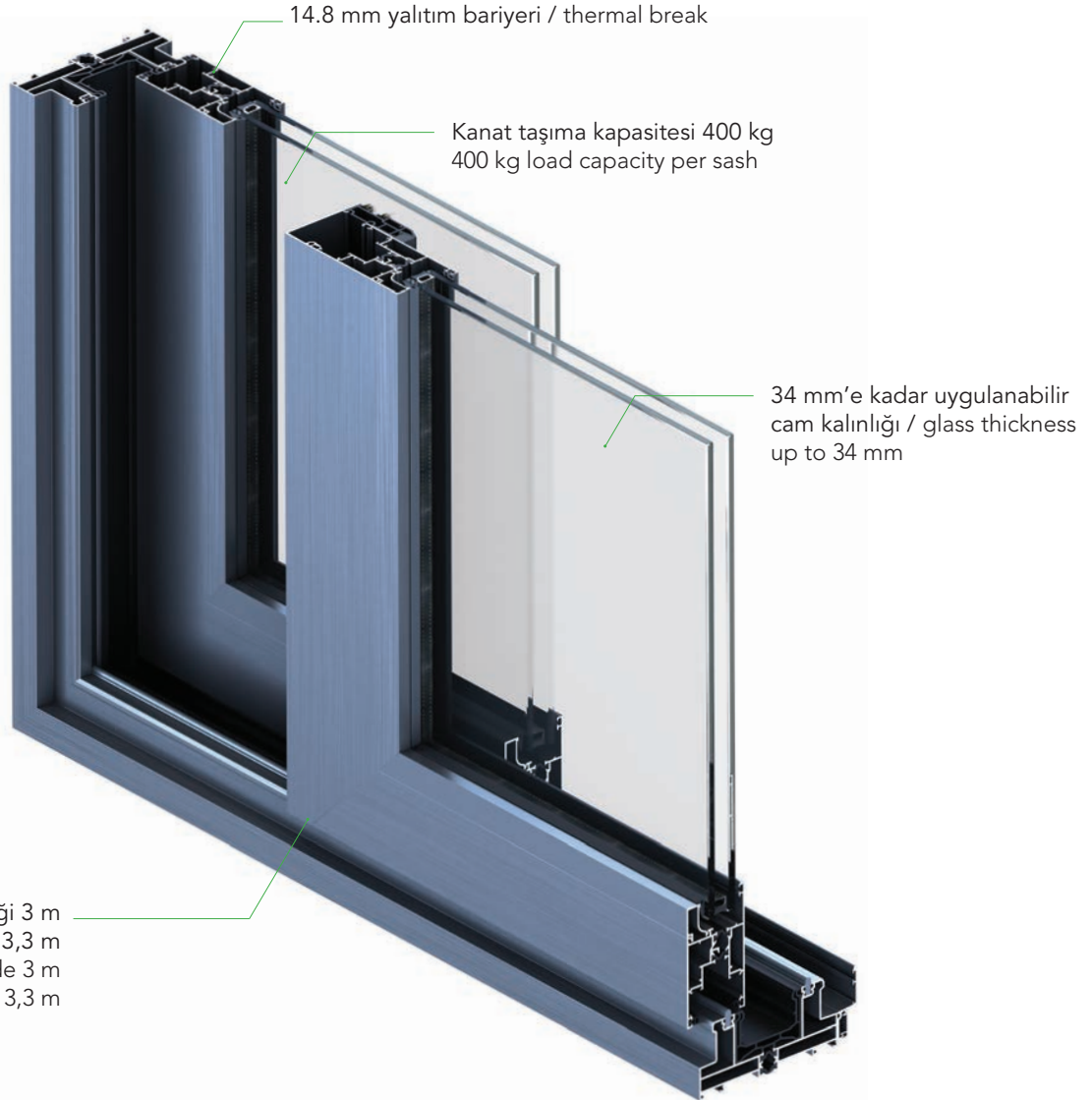

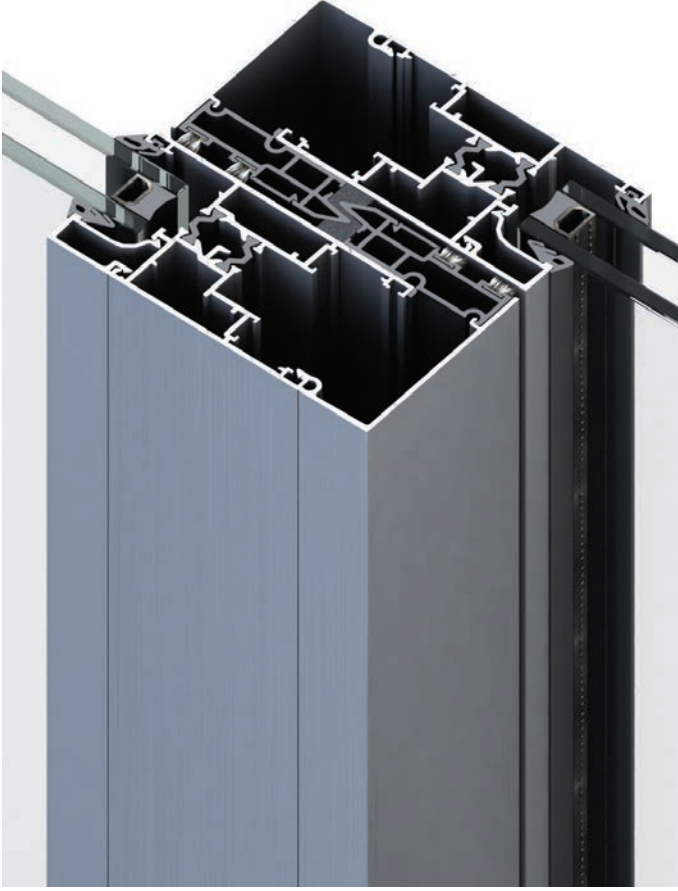

Performans Kriteri Performance Criteria	Sınıfı Classification	Test Standartları Test Standards
☀ Isı geçirim katsayısı* Thermal Transm. Coeff.*	Uw: ≤ 2,58 W/m ² K Ug: ≤ 1,4 W/m ² K	EN 10077-2
🌬 Hava geçirgenliği Air permeability	Class 4 (600 Pa)	EN 1026 EN12207
☁ Su geçirimsizliği Water tightness	E 1200 (1200 Pa)* ³	EN1027 EN 12208
🌪 Rüzgara karşı dayanım Resistance to wind	B2	EN12210 EN12211

*Doğrama tiplerine göre değişen performans verileri için temasa geçiniz.
*Please contact regarding the variable performance values depending of fenestration types.

Teknik Özellikler Technical Specifications

Ölçüler Measurements

Sistem derinliği System depth	Kasa Frame	120 mm
	Kanat Sash	50 mm
Cam kalınlığı* Glass thickness*	Kasa Frame	20 ≤ X ≤ 34 mm
	Ağır Kanat Opening Sash	20 ≤ X ≤ 34 mm

*Çiftcam kalınlık toleranslarını dikkate alınız.
*Take double glazing thickness tolerances into consideration.

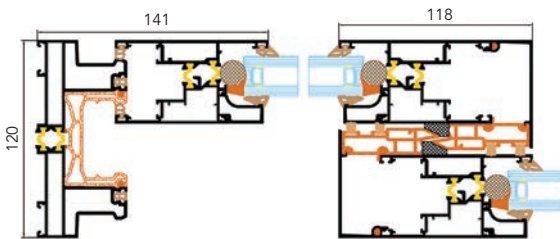

S 50 CV1 sistemi, dışarıdan gizli kanat cam görünümü, içeriden standart görünüm sağlayarak farklı estetik beklentileri karşılayan ısı yalıtımlı ve düşük alüminyum tüketimine sahip bir kaldır-sür doğrama sistemidir.

3,0 m genişliğinde ve 3,3 m yüksekliğinde, kendine özgü 3' lü camların kullanıldığı; 200, 300 ve 400 kg kanatların üretilebildiği sistemin kasa derinliği 120 mm' dir.

S 50 CV1 ısı yalıtımlı kaldır-sür doğrama sistemi, tüm konvansiyonel aksesuar mekanizmaları ile birlikte kullanılabilir. Ayrıca yeni nesil Bodrum kol ailesi ile de şık bir görünüme sahiptir.



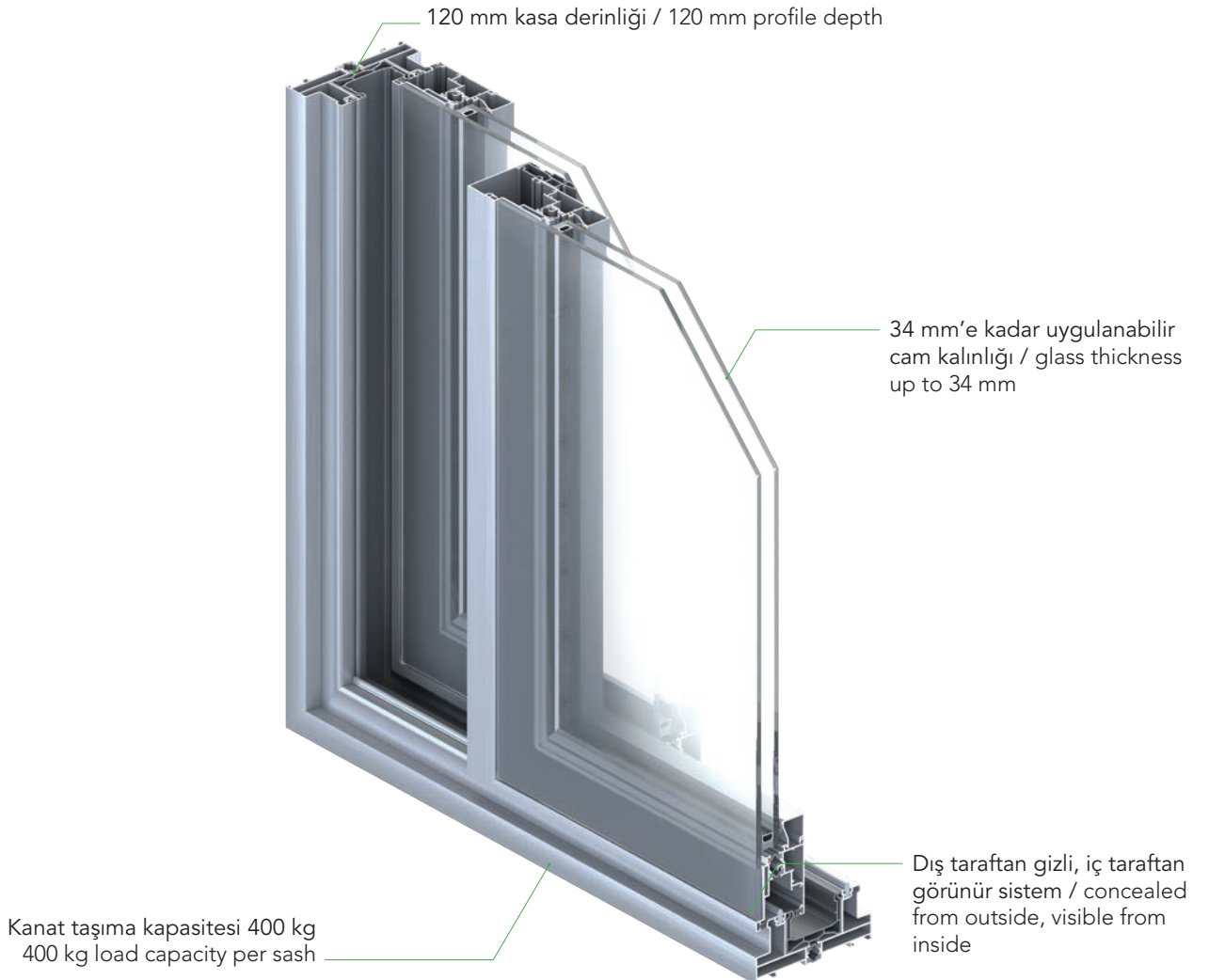

S 50 CV1 is an insulated lift & slide system with concealed sash outlook from outside and standard view from inside provides diverse aesthetic appearances. It also offers lower aluminum consumption.

The system could be produced up to 3,0 m wide and 3,3 m high with 120 mm profile depth. S 50 CV1 system could be produced with heavy sashes like 200, 300 and 400 kg weights.

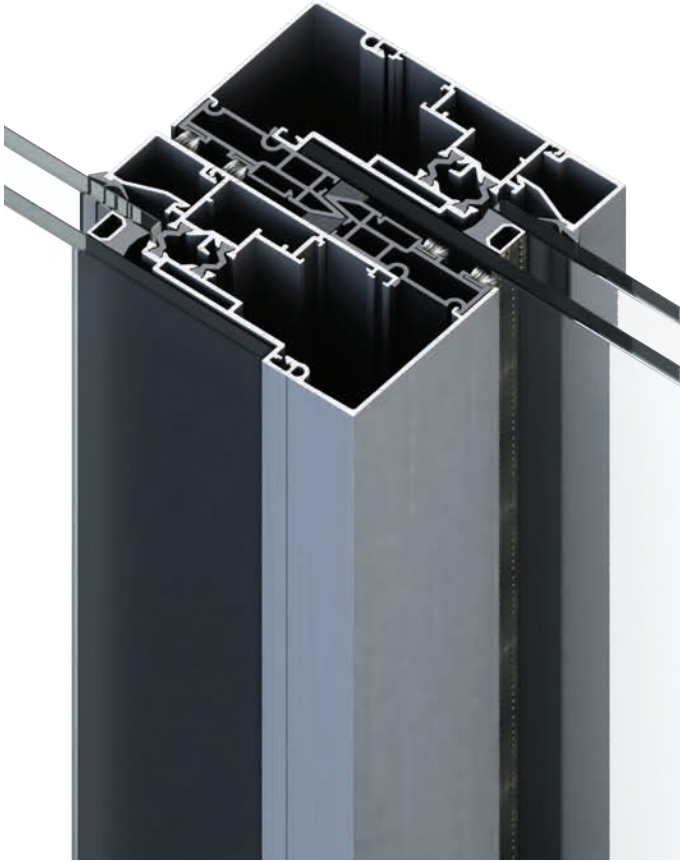
S 50 CV1 is a insulated lift-slide system designed to use for all conventional accessory mechanisms. The new generation Bodrum handle family brings elegant look to the system.





Performans Kriteri Performance Criteria	Sınıfı Classification	Test Standartları Test Standards
 Isı geçirim katsayısı* Thermal Transm. Coeff.*	Uw: ≤ 2,58 W/m ² K Ug: ≤ 1,4 W/m ² K	EN 10077-2
 Hava geçirgenliği Air permeability	Class 4 (600 Pa)	EN 1026 EN12207
 Su geçirimsizliği Water tightness	E 1200 (1200 Pa)	EN1027 EN 12208
 Rüzgara karşı dayanım Resistance to wind	B2	EN12210 EN12211

*Doğrama tiplerine göre değişen performans verileri için temasa geçiniz.
*Please contact regarding the variable performance values depending of fenestration types.

Teknik Özellikler
Technical Specifications

Ölçüler
Measurements

Sistem derinliği System depth	Kasa Frame	120 mm
	Kanat Sash	50 mm
Cam kalınlığı* Glass thickness*	Kasa Frame	20 ≤ X ≤ 34 mm
	Açılır Kanat Opening Sash	20 ≤ X ≤ 34 mm

*Çiftcam kalınlık toleranslarını dikkate alınız.
*Take double glazing thickness tolerances into consideration.

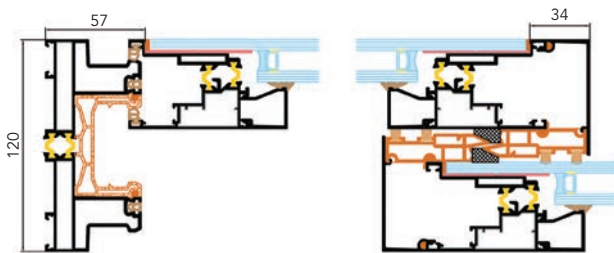

S 50 CV2 sistemi, hem içeriden hem de dışarıdan cam görünümü sağlayarak estetik beklentileri karşılayan tamamı ile gizli kanatlara ve ısı yalıtımlı ve düşük alüminyum tüketimine sahip bir kaldır-sür doğrama sistemidir.

3,0 m genişliğinde ve 3,3 m yüksekliğinde, kendine özgü 3'lü camların kullanıldığı; 200, 300 ve 400 kg kanatların üretilebildiği sistemin kasa derinliği 120 mm' dir.

S 50 CV2 ısı yalıtımlı kaldır-sür doğrama sistemi, tüm konvansiyonel aksesuar mekanizmaları ile birlikte kullanılabilir. Ayrıca yeni nesil Bodrum kol ailesi ile de şık bir görünüme sahiptir.

S 50 CV2 is an insulated lift & slide system, meets visual expectations by providing glazing appearance both internally and externally with its fully concealed sashes. It also offers lower aluminum consumption.

The system could be produced up to 3,0 m wide and 3,3 m high with 120 mm profile depth. S 50 GS system could be produced with heavy sashes like 200, 300 and 400 kg weights.

S 50 CV2 is a insulated lift-slide system designed to use for all conventional accessory mechanisms. The new generation Bodrum handle family brings elegant look to the system.

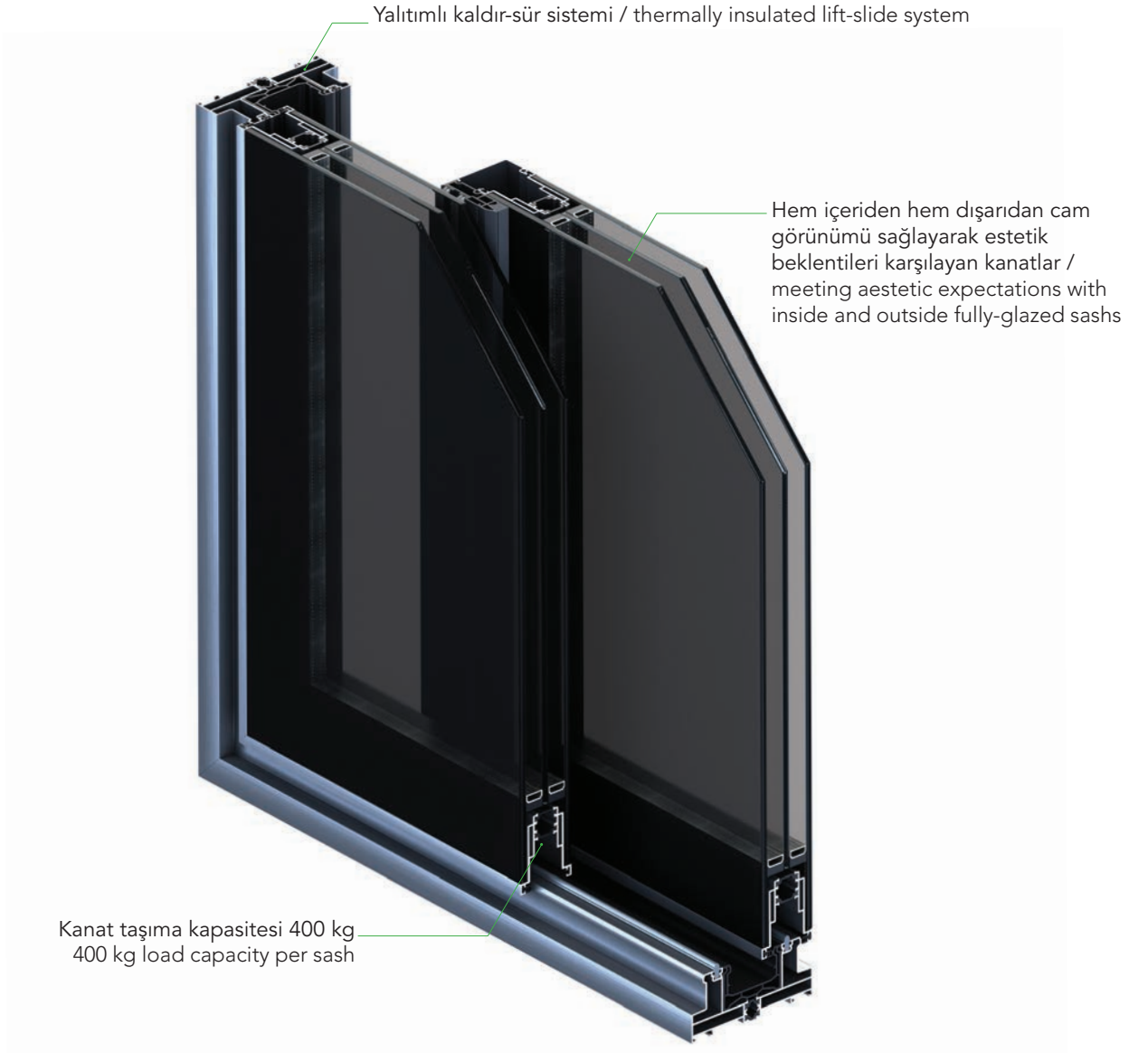

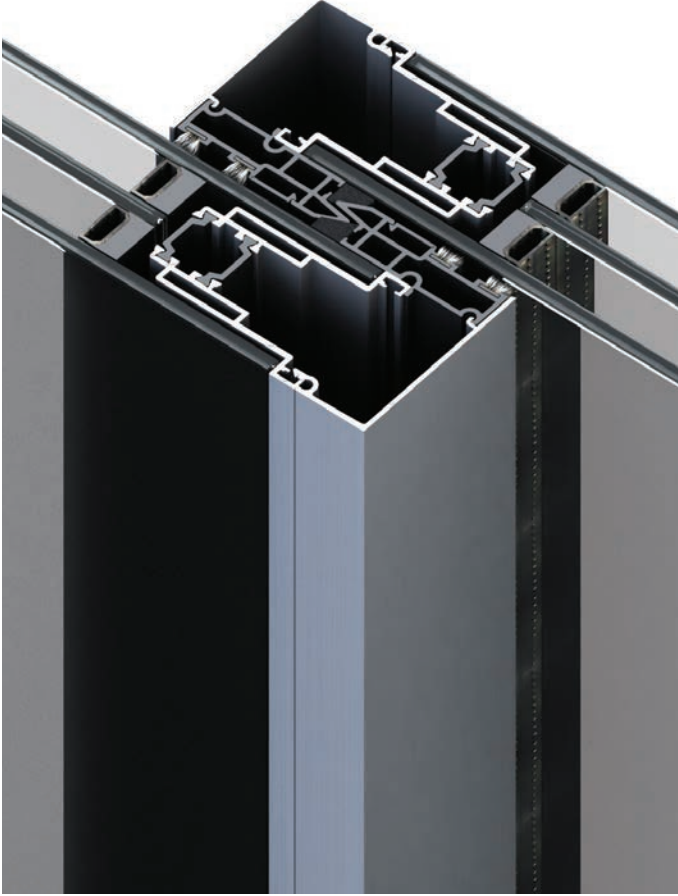

Performans Kriteri Performance Criteria	Sınıfı Classification	Test Standartları Test Standards
Isı geçirim katsayısı* Thermal Transm. Coeff.*	Uw: ≤ 2,58 W/m ² K Ug: ≤ 1,4 W/m ² K	EN 10077-2
Hava geçirgenliği Air permeability	Class 4 (600 Pa)	EN 1026 EN12207
Su geçirimsizliği Water tightness	E 1200 (1200 Pa)	EN1027 EN 12208
Rüzgara karşı dayanım Resistance to wind	B2	EN12210 EN12211

*Doğrama tiplerine göre değişen performans verileri için temasa geçiniz.

*Please contact regarding the variable performance values depending of fenestration types.

Teknik Özellikler Technical Specifications

Ölçüler Measurements

Sistem derinliği System depth	Kasa Frame	120 mm
	Kanat Sash	50 mm
Cam kalınlığı* Glass thickness*	Kasa Frame	20 ≤ X ≤ 34 mm
	Açılır Kanat Opening Sash	20 ≤ X ≤ 34 mm

*Çiftcam kalınlık toleranslarını dikkate alınız.

*Take double glazing thickness tolerances into consideration.

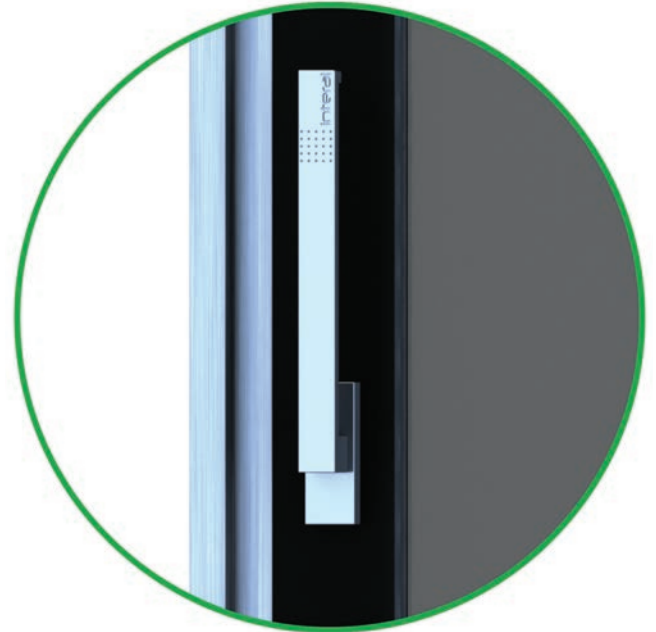

Yeni nesil bodrum kaldır-sür kolu ile zarif görünüm / Elegant outlook with new generation bodrum lift&slide handle

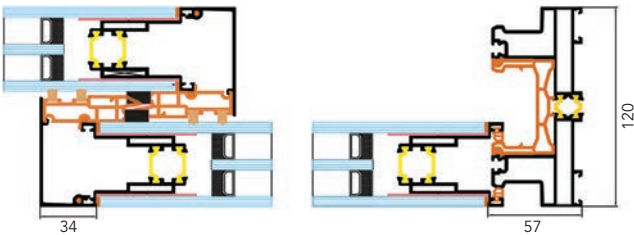

SL 60 HS kaldır-sür sistemi etkin sızdırmazlık özellikli normal kanat tipi ile alüminyum estetik dış görünümü ve cam uyumunu beraber sunmaktadır. 150, 200 ve 300 kg kanat taşıma kapasitelerine sahip olan SL 60 HS kaldır-sür sistemi ile tek kanat açılır, çift kanat açılır başta olmak üzere farklı açılım seçenekleri uygulanabilmektedir.

SL 60 HS sistemi yüksek hava ve su geçirimsizliği sunmakla beraber, ısı yalıtımlı bir sistem olarak göze çarpmaktadır. Eşiksiz ve çepçevre dönen kasa profilleri giriş ve çıkışlarda engelleri ortadan kaldırırken, rijit, kolay ve hızlı montaj imkanları sunarken, mimari açıdan zarif bir detay oluşturmaktadır.

SL 60 HS sistemi aynı zamanda gizli kanat özelliği ile de elegant bir görüntü sağlamaktadır.



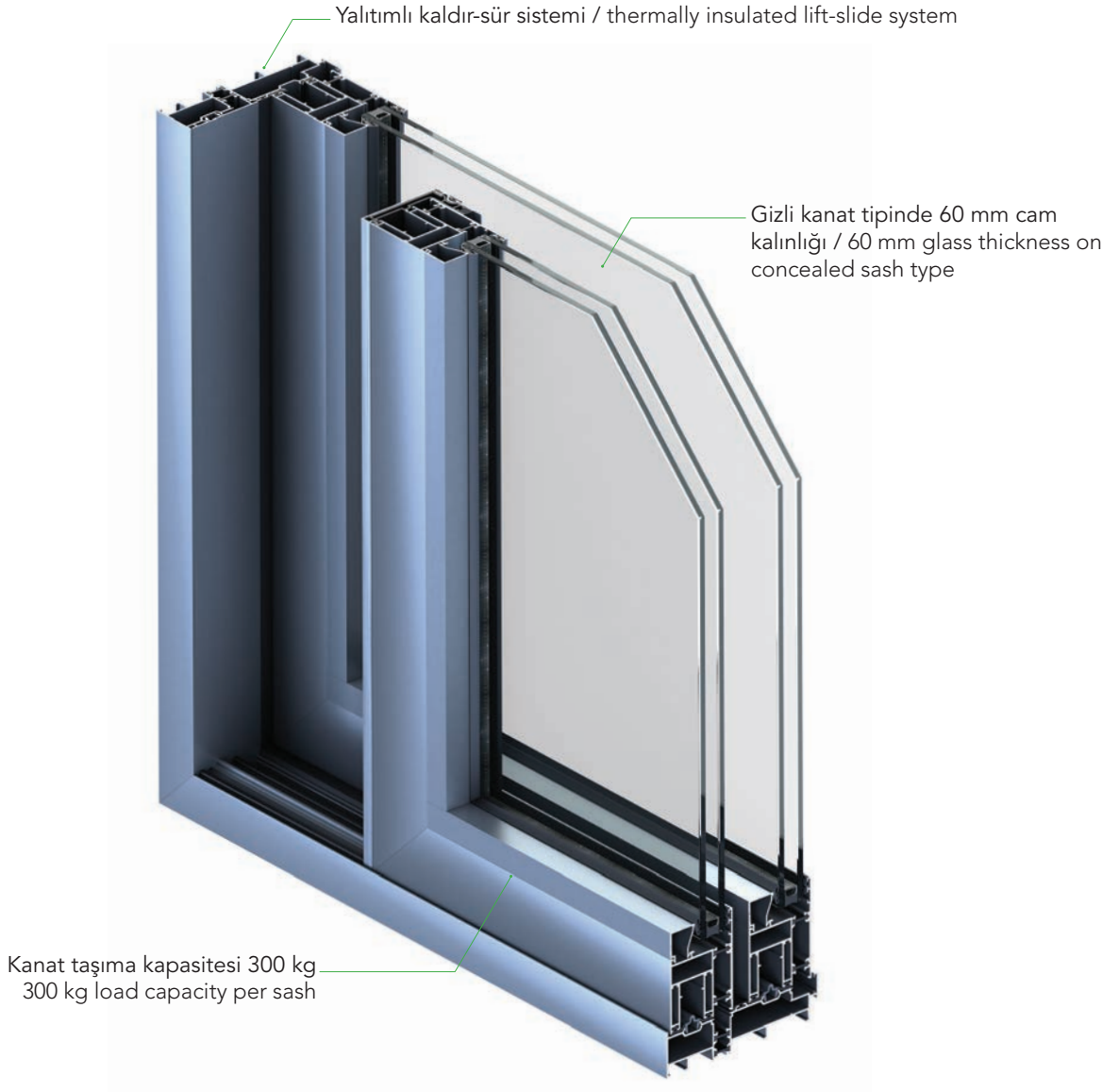

SL 60 HS lift & slide system, where has efficient impermeability on standard sash types, achieves aesthetic and aluminium appearance and glazed outlook. SL 60 HS lift & slide system, which can bear a sash with weights of 150, 200 or 300 kg capacities, is available in various different openings and being in the first place as single sash opening or double sash opening applicable.

SL 60 HS system offers water and air tightness with remarkable thermal insulation feature. The special sill profile used on frames eliminates the surface barriers on the floors of entry and exist points; offer rigid, easy and fast installation and helps to create an elegant architectural design.

SL 60 HS system is also offering an elegant outlook with concealed sash feature.





Performans Kriteri Performance Criteria	Sınıfı Classification	Test Standartları Test Standards
 Isı geçirim katsayısı* Thermal Transm. Coeff.*	Uw: $\leq 3,31$ W/m ² K	EN 10077-2
 Hava geçirgenliği Air permeability	Class 2	EN 1026 EN12207
 Su geçirimsizliği Water tightness	7A	EN1027 EN 12208
 Rüzgara karşı dayanım Resistance to wind	C2	EN12210 EN12211

*Doğrama tiplerine göre değişen performans verileri için temasa geçiniz.

*Please contact regarding the variable performance values depending of fenestration types.

Teknik Özellikler Technical Specifications

Ölçüler Measurements

Sistem derinliği System depth	Kasa Frame	145 mm
	Kanat Sash	60 mm
Cam kalınlığı* Glass thickness*	Sabit Fixed	-
	Açılır Kanat Opening Sash	$3 \leq X \leq 44$ mm

*Çiftcam kalınlık toleranslarını dikkate alınız.

*Take double glazing thickness tolerances into consideration.

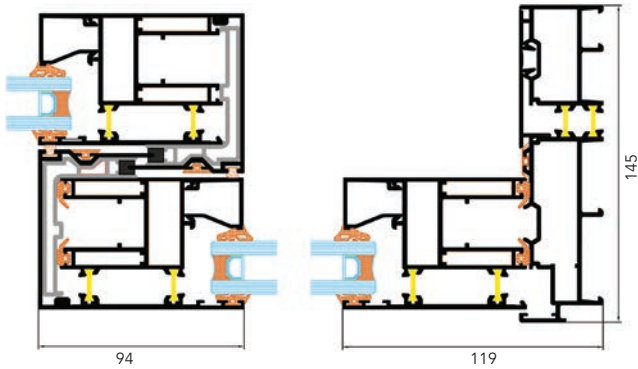

DS 72 IW paralel sürme sistemi, basit bir şekilde sürme hareketi yapan kanadın, paralel olarak kapatılması ve bu sayede yüksek sızdırmazlık performansının elde edilebildiği yeni nesil sürme sistemidir.

Yüksek su sızdırmazlığı ve ısı yalıtımının yanı sıra görsel olarak sağladığı gizli kanat ve eğimli sabit görünüm özellikleriyle dış ortam ile görsel teması en üst seviyeye çıkartmaktadır.

DS 72 IW gizli camlı spandrel uygulamaları sayesinde, dış ortamda sistem bütünlüğü sağlanabilmekte, dışarıdan camlama yapılabilmektedir. Aynı zamanda 101 mm dar kenet özelliğiyle iç ortamda yüksek vizyon alanı sağlamaktadır.



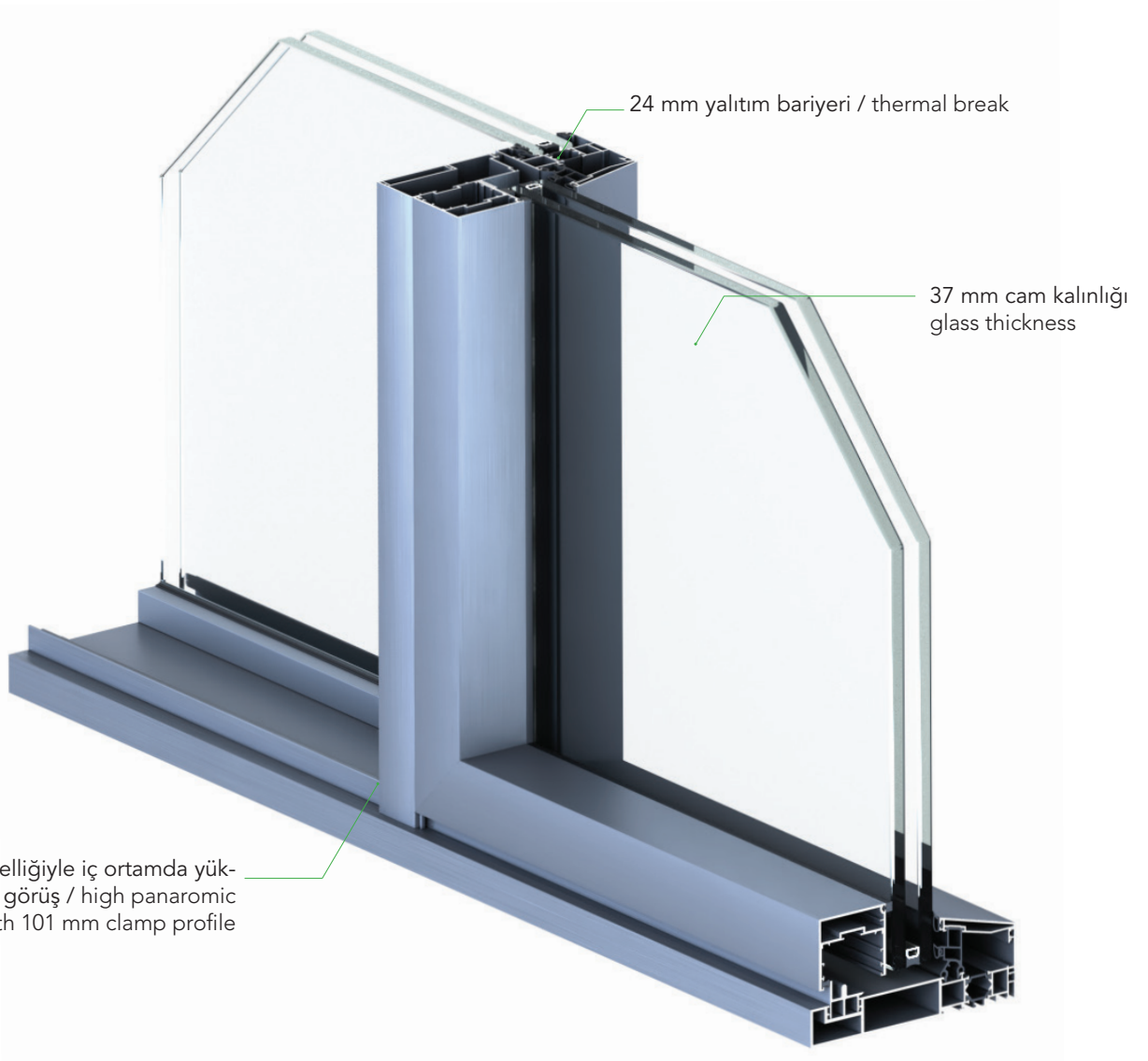

DS 72 IW parallel sliding system is a new generation sliding system that ensures parallel closing of the sash that simply makes sliding movement where provides high sealing performance.

In addition to high water tightness and thermal insulation; the system maximizes the visual touch in outdoor thanks to the concealed sash and inclined fixed appearance features.

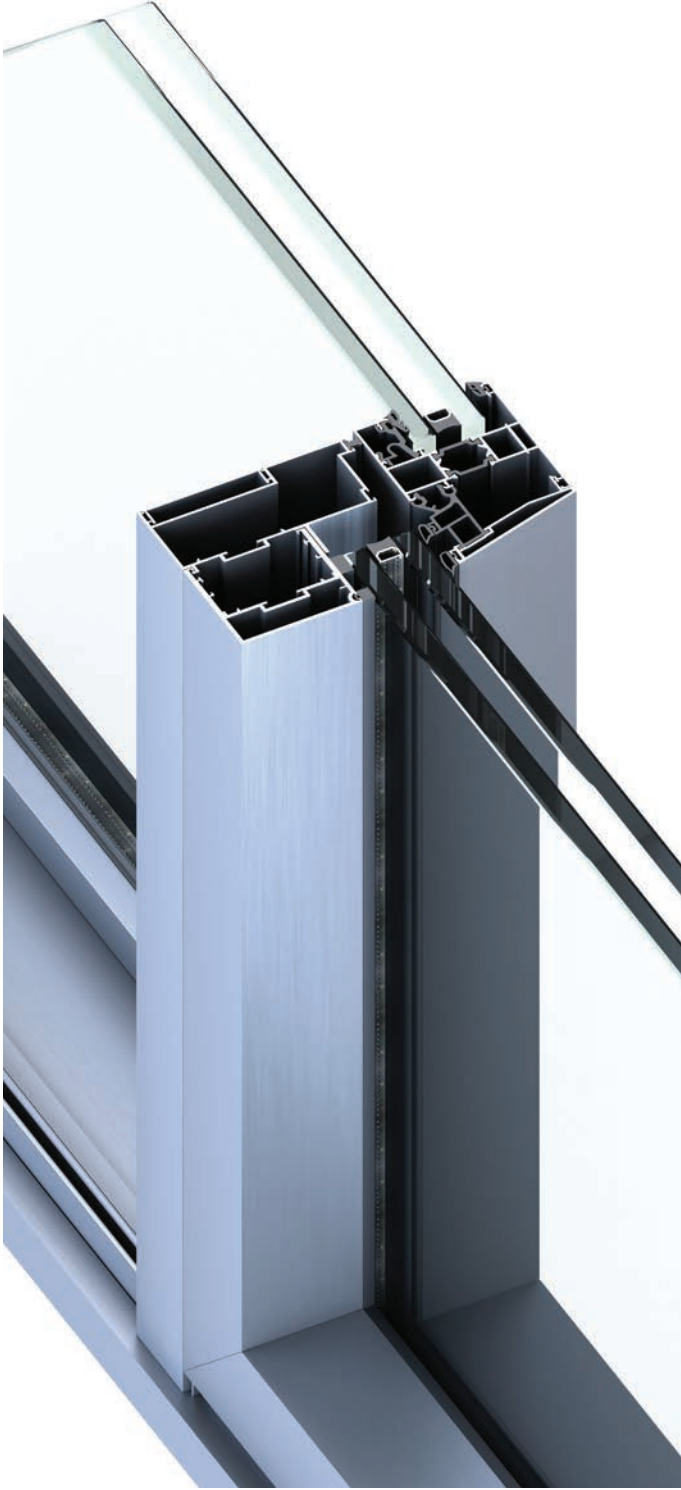
With DS 72 IW concealed glazed spandrel applications; system integrity is achieved in outdoor, and external glazing can be applied. Also, it ensures high vision area inside with its 101 mm narrow clamp feature.





Performans Kriteri Performance Criteria	Sınıfı Classification	Test Standartları Test Standards
 Isı geçirim katsayısı* Thermal Transm. Coeff.*	Uf: 3,06 W/m ² K Uw: 1,92 W/m ² K	EN 10077-2
 Hava geçirgenliği Air permeability	Class 4	EN 12152 EN 18055 EN 12153 EN 12207
 Su geçirimsizliği Water tightness	9A	EN 12154 EN 12155 EN 18055
 Rüzgara karşı dayanım Resistance to wind	Class 5	EN 12210

*Doğrama tiplerine göre değişen performans verileri için temasa geçiniz.
*Please contact regarding the variable performance values depending of fenestration types.

Teknik Özellikler Technical Specifications	Ölçüler Measurements	
Sistem derinliği System depth	Kasa Frame	190 mm
	Kanat Sash	62 mm
Cam kalınlığı* Glass thickness*	Kasa Frame	37 mm
	Açılır Kanat Opening Sash	37 mm

*Çiftcam kalınlık toleranslarını dikkate alınız.
*Take double glazing thickness tolerances into consideration.

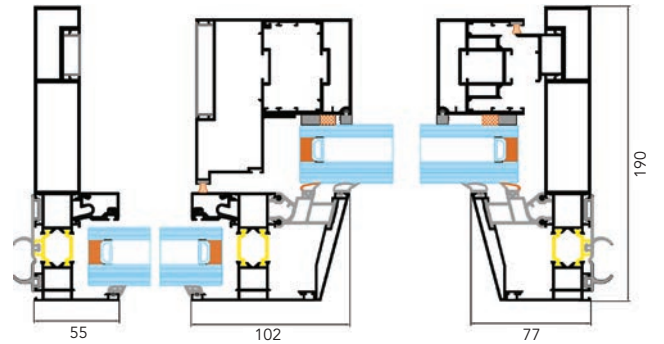

S 36 ısı yalıtımsız ekonomik sürme doğrama sistemi, kullanıcılarına 26 mm'ye kadar cam kalınlığı, 45° ve 90° köşe birleşimleri, düz, oval ve takviyeli kenet seçenekleri ile estetik ve şık bir görünüme sunar. Sistem, ergonomik aksesuarları ile tek ve çok nokta kilitleme seçenekleri sunmaktadır.





Sistem 180 kg'a varan kanat ağırlık taşıma kapasitesine sahiptir.

S 36 is a non-insulated and cost effective sliding system, submits glass thickness up to 26 mm, 45° and 90° corner connections and flat, rounded and reinforced clamp profiles for an aesthetic and sleek outlook. The system has ergonomic accessories where offers single and multi locking options.

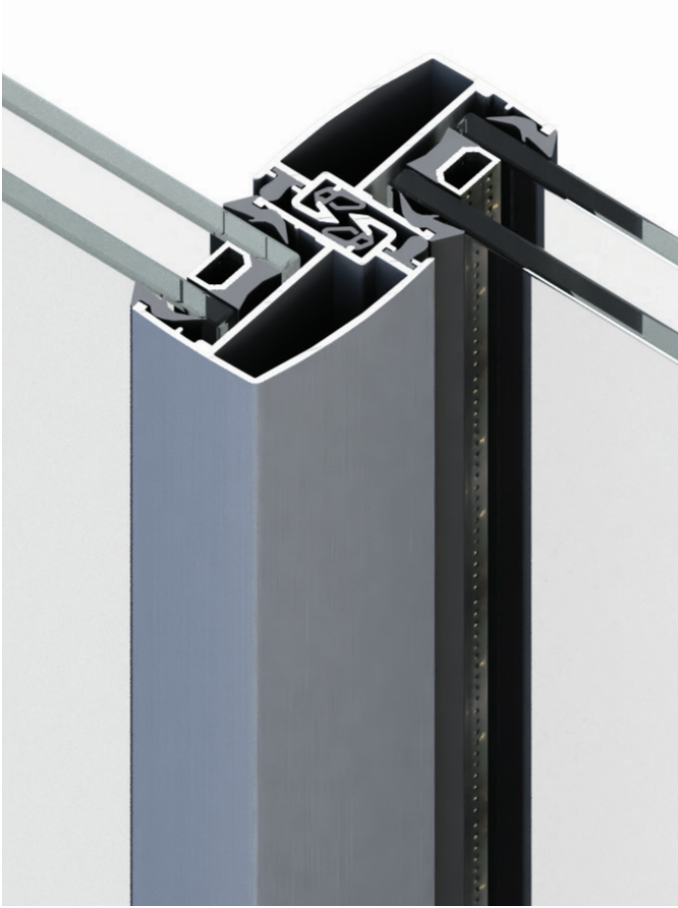
The system has 180 kg loading capacity per sash.





Performans Kriteri Performance Criteria	Sınıfı Classification	Test Standartları Test Standards
 Isı geçirim katsayısı* Thermal Transm. Coeff.*	-	-
 Hava geçirgenliği Air permeability	Class 2	EN 1026 EN12207
 Su geçirimsizliği Water tightness	8A	EN1027 EN 12208
 Rüzgara karşı dayanım Resistance to wind	B2	EN12210

*Doğrama tiplerine göre değişen performans verileri için temasa geçiniz.
*Please contact regarding the variable performance values depending of fenestration types.

Teknik Özellikler Technical Specifications

Ölçüler Measurements

Sistem derinliği System depth	Kasa Frame	60 / 87 mm
	Kanat Sash	36 mm
Cam kalınlığı* Glass thickness*	Sabit Fixed	30 mm
	Ağır Kanat Opening Sash	26 mm

*Çiftcam kalınlık toleranslarını dikkate alınız.
*Take double glazing thickness tolerances into consideration.

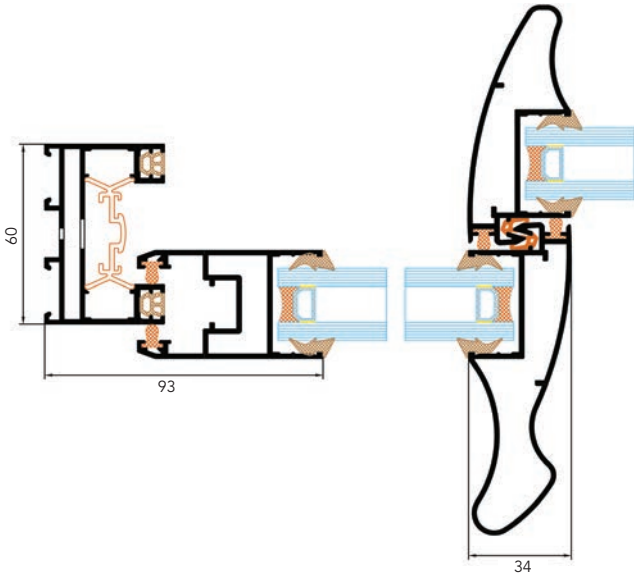

Pearl 38 sürme sistemi, adıyla ve sahip olduğu dalga formlu profil görüntüsü ile denizi, kumu ve yaz zamanlarını çağrıştıran; bu sayede bulunduğu ortama farklı bir hava katan, ısı yalıtımsız, ekonomik sürme doğrama sistemidir.

45° ve 90° kanat birleşim versiyonları ile birçok farklı kenet seçeneği sunabilmektedir.

İhtiyaca yönelik statik değerlere sahip estetik takviyeli profil tasarımları, kondens kanallı kasa tasarımı, 26 mm kalınlığına kadar cam uygulama imkanı ve 100 - 240 kg kanat ağırlığına sahip kullanma imkanları sağlar. Pimli köşe bağlantıları sayesinde de kolay montaj yapılabilmektedir.



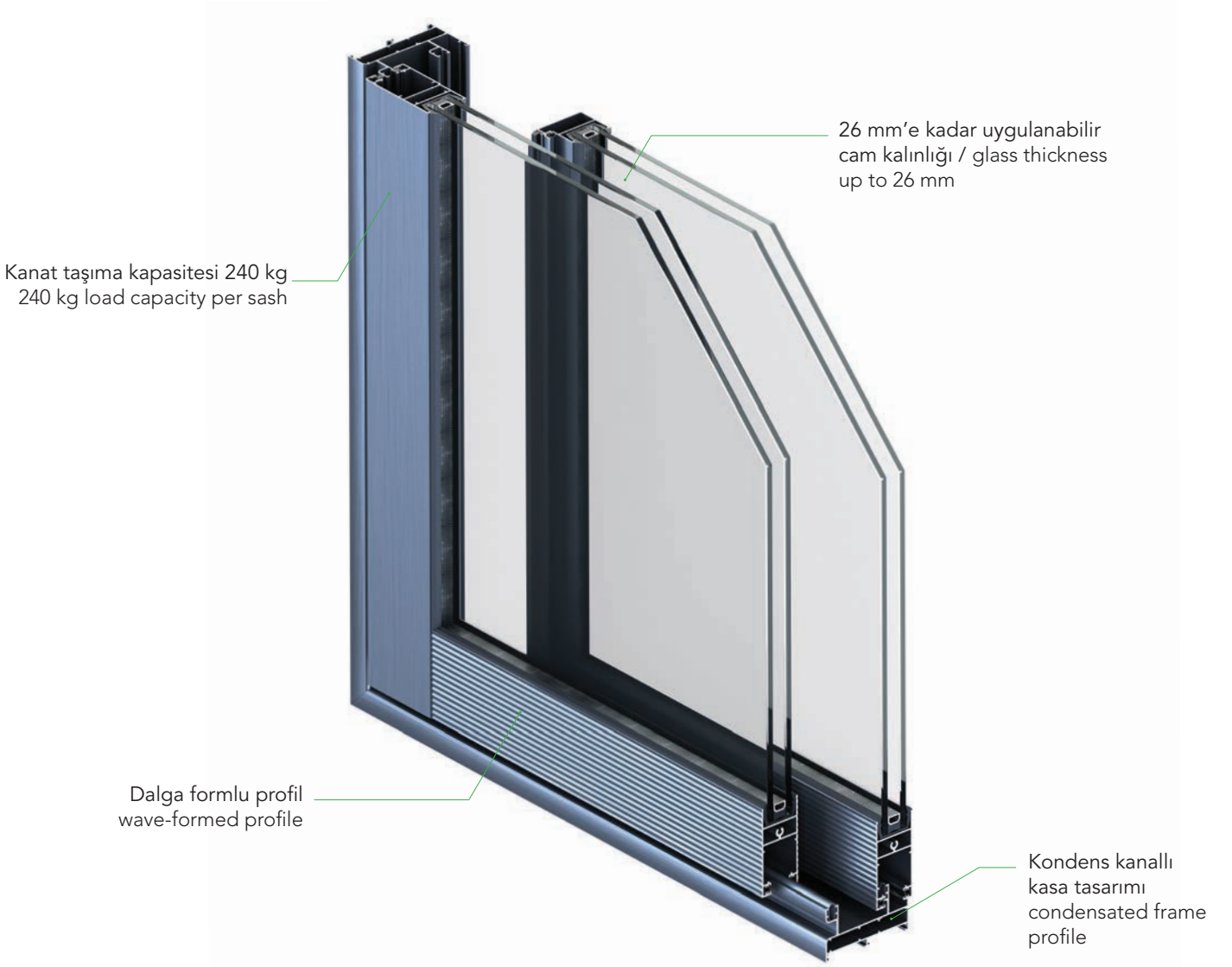

Pearl 38 sliding system, where evokes the sea, sand and summer times with its own system name and wave-formed profiles, creates a different atmosphere in the ambiance, with the non-insulated and cost effective profiles.

The system offers 45° and 90° degrees sash corner joint versions and diverse clamp options.

Pearl 38 provides reinforced profile designs for customized static values, condensated frame profile design as well as glazing up to 26 mm thickness and the usage of 100 - 240 kg sash weight. It is ease of install with the corner a pin connections.





Performans Kriteri Performance Criteria	Sınıfı Classification	Test Standartları Test Standards
 Isı geçirimsizliği* Thermal Transm. Coeff.*	-	-
 Hava geçirgenliği Air permeability	Class 4 (600 Pa)	EN 1026 EN 12207
 Su geçirimsizliği Water tightness	Class 8A (450 Pa)	EN 1027 EN 12208
 Rüzgara karşı dayanım Resistance to wind	Class C2 (800 Pa)	EN 12210

*Doğrama tiplerine göre değişen performans verileri için temasa geçiniz.
*Please contact regarding the variable performance values depending of fenestration types.

Teknik Özellikler Technical Specifications

Ölçüler Measurements

Sistem derinliği System depth	Kasa Frame	62 / 75 / 81 mm
	Kanat Sash	38 mm
Cam kalınlığı* Glass thickness*	Sabit Fixed	20 - 28 / 6 - 14 mm
	Açılır Kanat Opening Sash	23 / 26 mm

*Çiftcam kalınlık toleranslarını dikkate alınız.
*Take double glazing thickness tolerances into consideration.

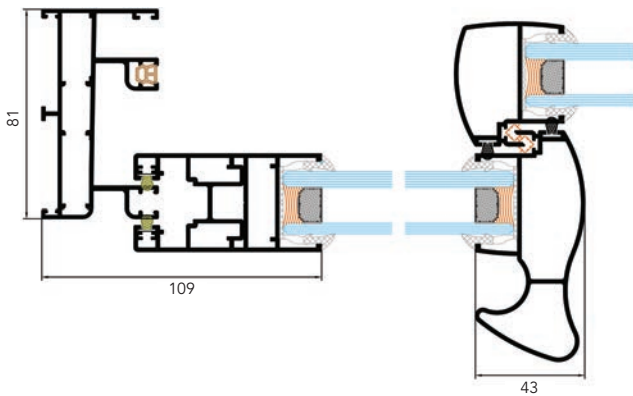

Güneş kırıcı olarak tabir edilen PN 38 panjur sistemi, estetik ve teknik beğenilerinizin bir arada karşılandığı, ısı yalıtımsız sürme sistemidir.

PN 38 shutter system, where also called as solar shading system, is a non-insulated system that meets both visual and technical expectations.

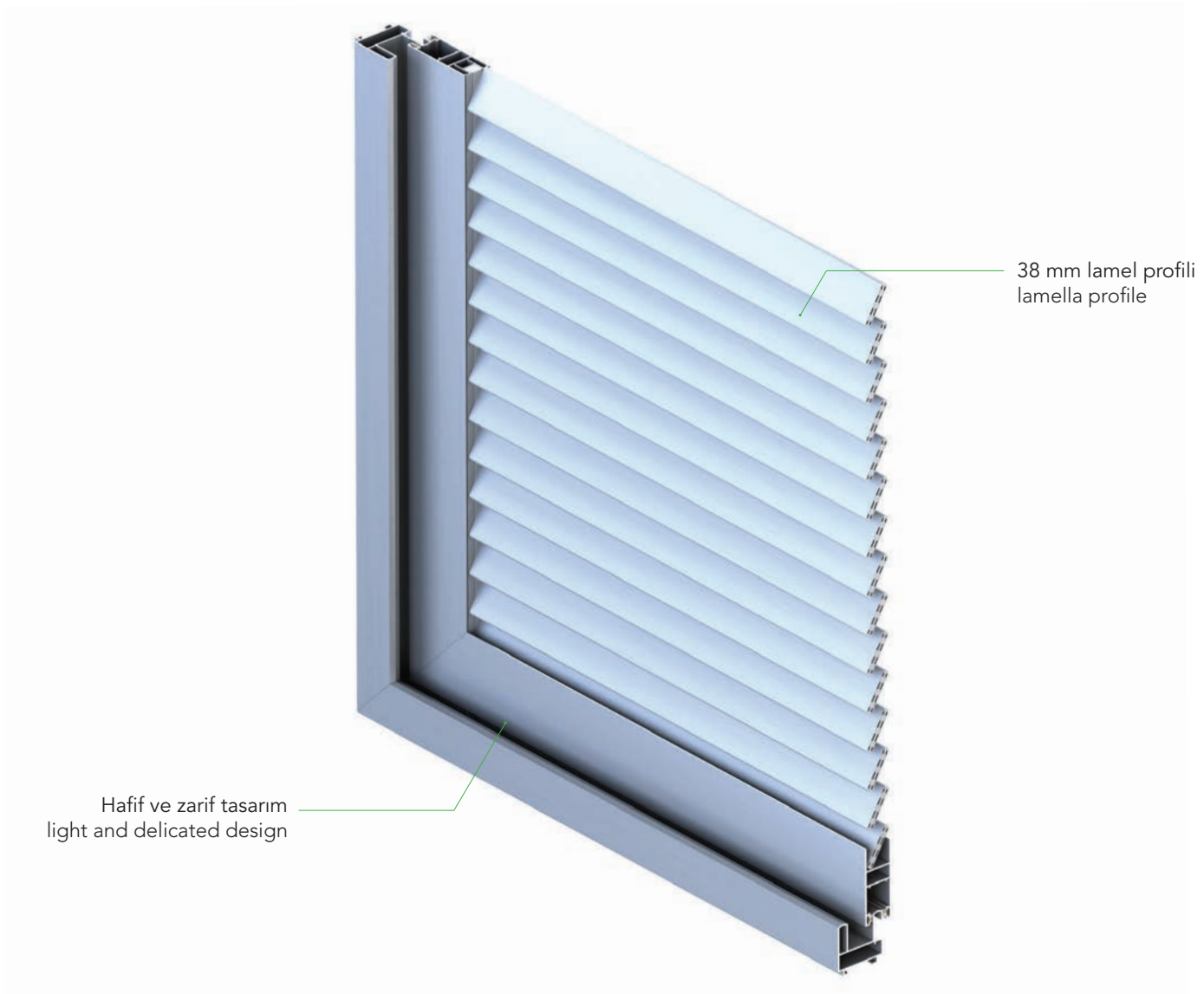



Teknik Özellikler
Technical Specifications

Ölçüler
Measurements

Sistem derinliği System depth	Kasa Frame	45 mm
	Kanat Sash	26 mm

*Çiftcam kalınlık toleranslarını dikkate alınız.
*Take double glazing thickness tolerances into consideration.

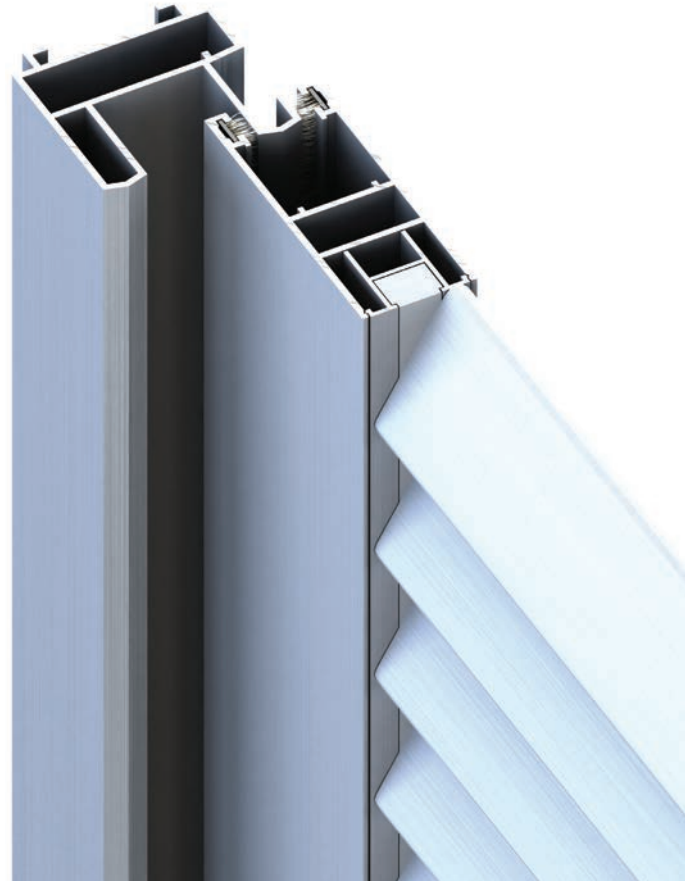
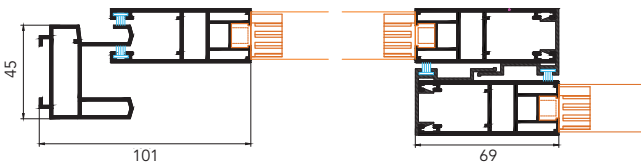

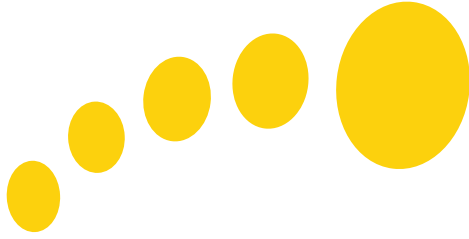

Çuhadarođlu Metal San. ve Paz. A.Ş.'nin izni olmadan katalogda kullanılan ierik ve fotođrafların kopyalanması ve kullanılması 5846 sayılı Fikir ve Sanat Eserleri Yasasına gre sutur.

Without the consent of the Company titled uhadarođlu Metal San. ve Paz. A.Ş. copying and using contents and photos that are used in the catalogue constitute crime as per Opinion and Art Works Law numbered 5846.

interal

ÇUHADAROĞLU

Yakuplu Mah. Hürriyet Bulvarı No: 6-8 34524
Beylikdüzü / İstanbul / Türkiye
Tel: 0212 224 20 20 Faks: 0212 224 20 40
www.cuhadaroglu.com www.interal.com.tr